

MWB 100

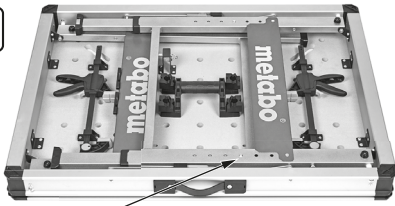

de	Originalbetriebsanleitung	7	fi	Alkuperäiset ohjeet	31
en	Original instructions	10	no	Original bruksanvisning	34
fr	Notice originale	13	da	Original brugsanvisning	37
nl	Oorspronkelijke gebruiksaanwijzing	16	pl	Instrukcja oryginalna	40
it	Istruzioni originali	19	el	Πρωτότυπο οδηγιών χρήσης	43
es	Manual original	22	hu	Eredeti használati utasítás	46
pt	Manual original	25	ru	Оригинальное руководство по эксплуатации	49
sv	Bruksanvisning i original	28	uk	Оригінальна інструкція з експлуатації	53

A



5.1

B

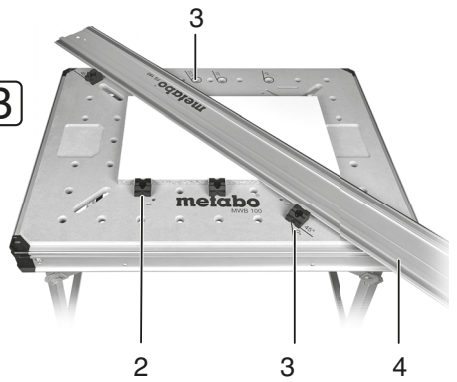

2

3

4

C



15

D

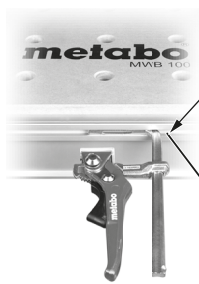

14

13

12

11



1

5

6

7

9

8

10

E

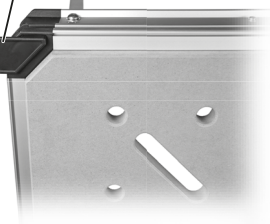

F

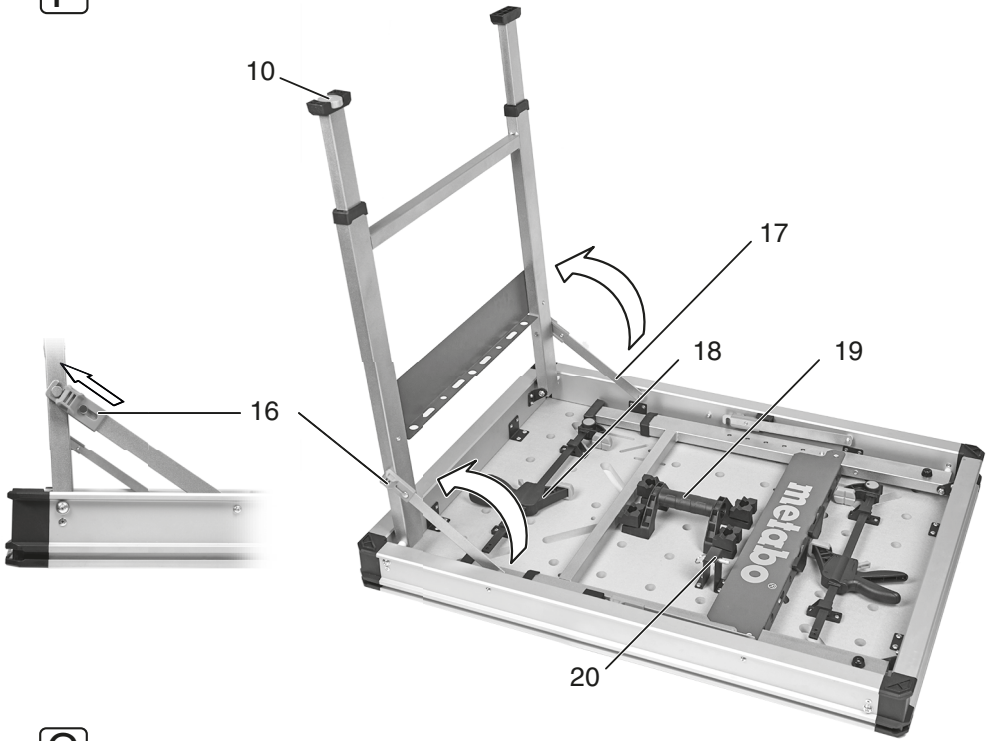

G

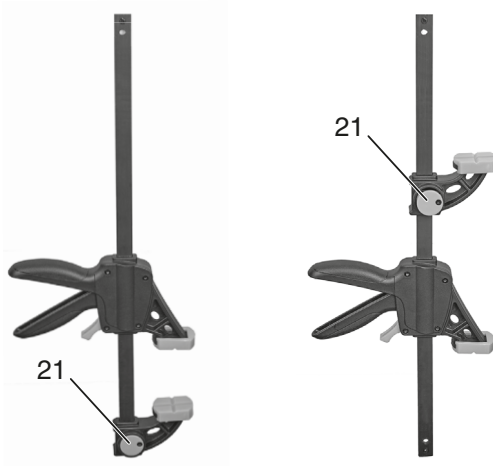

H KGS

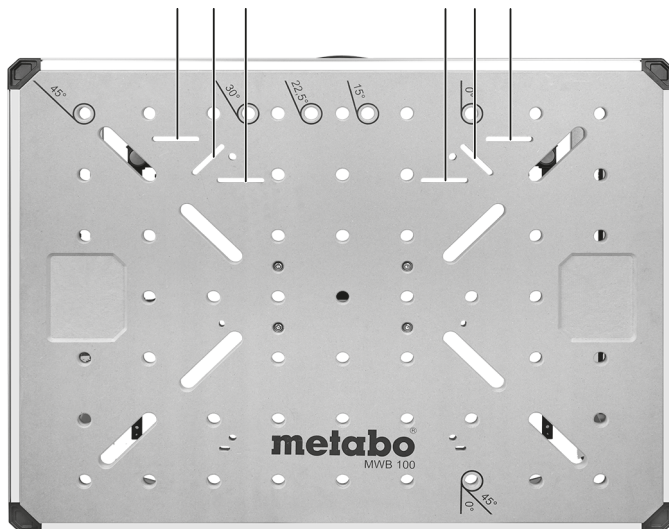

I TS 254 M

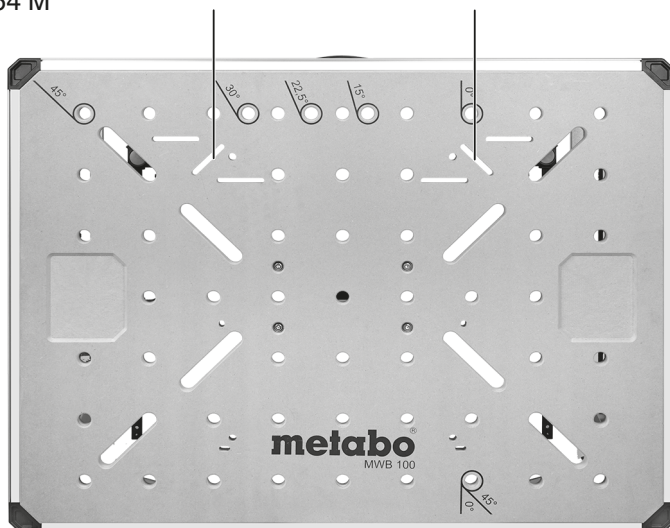

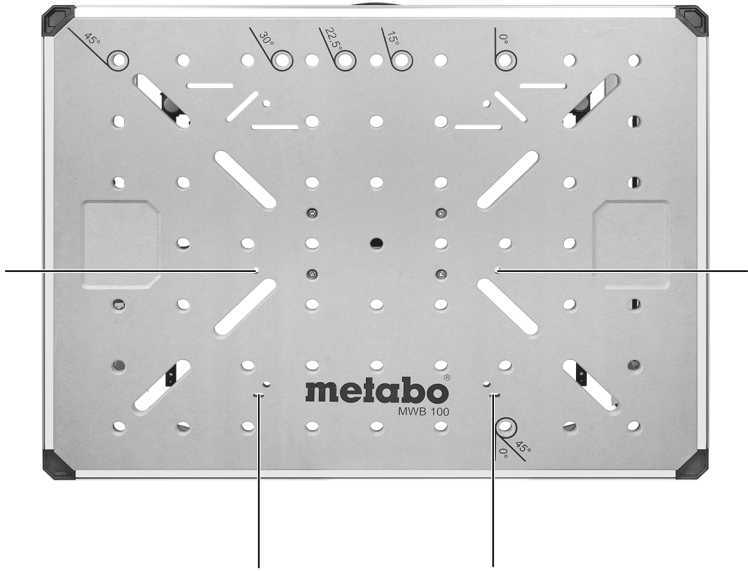

J

BAS 261

**K**

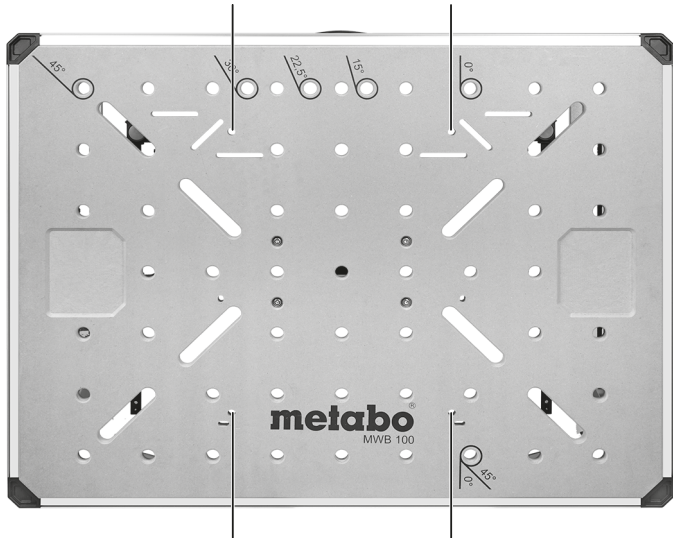
DH 330



		<p align="center">MWB 100</p> <p align="center">Serial Number: 26991..</p>
A1 _{L x B x H}	cm (in)	75 x 100 x 100 (29 ¹⁷ / ₃₂ x 39 ³ / ₈ x 39 ³ / ₈)
A2 _{L x B x H}	cm (in)	75 x 100 x 8,85 (29 ¹⁷ / ₃₂ x 39 ³ / ₈ x 3 ¹ / ₂)
H	cm (in)	80 - 100 (31 ¹ / ₂ - 39 ³ / ₈)
m	kg (lbs)	22,1 (48,7)
tdw	kg (lbs)	120 (264,6)
∅	mm (in)	20 (²⁵ / ₃₂)
mat		MDF
L_T	mm (in)	710 (27 ¹⁵ / ₁₆)
B_T	mm (in)	960 (37 ¹³ / ₁₆)
D_T	mm (in)	20 (²⁵ / ₃₂)

Originalbetriebsanleitung

1. Bestimmungsgemäße Verwendung

MWB 100 ist geeignet als Arbeitsstation für das Bearbeiten von Werkstücken (z.B. Schleifen, Hobeln, Bohren, Sägen etc.) oder als Untergestell für halbsationäre Geräte.

Mit Zwingen können auf der Arbeitsplatte Werkstücke sicher festgespannt werden.

 Es müssen die Herstellerangaben und die Sicherheitshinweise der verwendeten Maschinen sowie die Sicherheitshinweise der Werkbank beachtet und eingehalten werden.

Für Schäden durch nicht bestimmungsgemäßen Gebrauch haftet allein der Benutzer.

Allgemein anerkannte Unfallverhütungsvorschriften und beigelegte Sicherheitshinweise müssen beachtet werden.

2. Allgemeine Sicherheitshinweise



Beachten Sie die mit diesem Symbol gekennzeichneten Textstellen zu Ihrem eigenen Schutz und zum Schutz Ihres Werkzeugs!



WARNUNG – Zur Verringerung eines Verletzungsrisikos Betriebsanleitung lesen.



WARNUNG – Lesen Sie alle Sicherheitshinweise, Anweisungen, Bilderungen und technischen Daten, mit denen dieses Werkzeug versehen ist.

Versäumnisse bei der Einhaltung der nachfolgenden Anweisungen können schwere Verletzungen verursachen.

Bewahren Sie alle Sicherheitshinweise und Anweisungen für die Zukunft auf.

Geben Sie Ihr Werkzeug nur zusammen mit diesen Dokumenten weiter.

3. Spezielle Sicherheitshinweise



Verletzungs- und Quetschgefahr an beweglichen Teilen. Finger von Klemmflächen fernhalten!



Nicht tiefer als 5 mm in die Tischplatte sägen!

Achten Sie bei anderen Personen auf sicheren Abstand zu Ihrem Arbeitsbereich! Jeder, der den Arbeitsbereich betritt, muss geeignete Schutzausrüstung tragen. Bruchstücke des Werkstücks oder gebrochener Einsatzwerkzeuge können wegfliegen und Verletzungen auch außerhalb des direkten Arbeitsbereichs verursachen.

Ergonomische Arbeitshöhe für den Nutzer einstellen.

Werkbank mit maximal 120 kg belasten!

Halbstationäre Geräte sicher auf dem Tisch verschrauben!

Bei jeglicher Installation oder Demontage von elektrischen Geräten Stecker aus der Steckdose ziehen! Bei kabellosen Geräten, Akkupack aus dem Gerät nehmen. Ein unbeabsichtigtes Anlaufen von Geräten muss ausgeschlossen sein.

Der Auf- und Abbau erfolgt mit der oberen Arbeitsseite auf dem Boden.

3.1 Sicherheitshinweise für alle Arbeiten

Den Arbeitstisch korrekt montieren und vor jedem Arbeiten überprüfen, dass alle vier Querverstrebungen mit den Sicherungen verschlossen sind.

Niemals mit einem defekten Arbeitstisch arbeiten!

Arbeitstisch auf eine feste, ebene und waagerechte Fläche stellen. Wenn der Arbeitstisch verrutschen oder wackeln kann, kann das Werkstück oder das Elektrowerkzeug nicht gleichmäßig und sicher geführt werden.

Zuerst den Arbeitstisch richtig aufbauen, bevor ein Elektrowerkzeug oder Werkstück montiert wird.

Elektrowerkzeug sicher auf dem Arbeitstisch fixieren. Ein Verrutschen des Elektrowerkzeugs auf dem Arbeitstisch kann zum Verlust der Kontrolle führen.

Einstellwerkzeuge oder Schraubenschlüssel vor Einschalten des Elektrowerkzeug entfernen. Werkzeuge oder Schlüssel, die sich in einem drehenden Geräteteil befinden, können zu Verletzungen führen.

Vor Beginn jedes Sägevorganges unnötige Gegenstände auf der Arbeitsplatte entfernen.

Bei der Bearbeitung von Werkstücken diese sicher fixieren!

Lange Werkstücke dürfen den Arbeitstisch nicht aus dem Gleichgewicht bringen. Lange Werkstücke müssen am freien Ende unterlegt oder abgestützt werden, um gefährliche Situationen durch unkontrolliertes Abkippen zu verhindern.

Bei überstehenden Werkstücken besteht Kippgefahr. Stellen Sie sicher, dass der Tisch durch seitliches Spannen und durch die Bearbeitung seitlich gespannter Werkstücke nicht aus dem Gleichgewicht gerät.

Arbeitstisch nicht überlasten und nicht als Sitz, Leiter oder Gerüst verwenden. Überlastung oder Stehen auf dem Arbeitstisch kann dazu führen, dass sich der Schwerpunkt des Tisches verlagert und der Tisch umkippt.

Vor Arbeitsbeginn die Funktionsfähigkeit der Geräte und Werkzeuge überprüfen. Nicht mit beschädigtem oder stumpfem Werkzeug arbeiten.

Zerbrechliche Materialien nicht mit zu hoher Spannkraft befestigen. Splittergefahr!

de DEUTSCH

Arbeitsbereich muss sauber und gut beleuchtet sein. Unordnung oder unbeleuchtete Arbeitsbereiche können zu Unfällen führen.

Schwere Gegenstände behutsam auf den Tisch ablegen und die Tischplatte gleichmäßig belasten.

Darauf, achten, dass die Hände beim Spannen dünner Werkstücke mit Einhandzwingen nicht gequetscht werden.

Darauf, achten, dass die Hände Auf- und Zuklappen des Tisches nicht gequetscht werden.

Kinder und andere Personen während der Benutzung des Arbeitstisches fernhalten. Bei Ablenkung können Sie die Kontrolle über das Gerät verlieren.

Geeignete Kleidung tragen. Tragen Sie keine weite Kleidung oder Schmuck. Halten Sie Haare, Kleidung und Handschuhe fern von sich bewegenden Teilen. Lockere Kleidung, Schmuck oder lange Haare können von sich bewegenden Teilen erfasst werden.

Arbeitstisch nicht im Freien oder in feuchter Umgebung lagern. Es besteht Gefahr der Korrosion und des Aufquellens der Arbeitsplatte.

3.2 Sicherheitshinweise beim Arbeiten mit halbstationären Geräten

Maschinenspezifischen Sicherheitshinweise der verwendeten Geräte beachten.

Sollte die Montagebohrung der verwendeten Geräte nicht auf das Bohrungsraster der vorgesehenen Langlöcher passen, darf das Gerät nicht auf dem Tisch verwendet werden.

4. Überblick

Siehe S. 2-4

- 1 MDF Platte (austauschbar)
- 2 4 x Bankhaken
- 3 Referenzpunkte
- 4 Führungsschiene*
- 5 Langloch
- 6 Rundloch (20 mm-Bohrungen)
- 7 Kleinteileaufbewahrungsmulde
- 8 Möglicher Lagerort für Eckverbinder
- 9 Griff
- 10 2 x Eckverbinder
- 11 Standbein
- 12 Höhenverstellung Standbein
- 13 Nivellierad
- 14 Nut für Zwinde*
- 15 Nut für Sichtlagerkästen*
- 16 Verstrebungssicherung
- 17 Standbeinverstrebung
- 18 2 x Einhandzwingen
- 19 Tragegriff
- 20 Standbeinverriegelung
- 21 Knopf Einhandzwinde

* ausstattungsabhängig / nicht im Lieferumfang enthalten

5. Benutzung

5.1 Tischauf- und abbau S. 2 und 3

Den Tisch mit der Oberseite auf einen ebenen, sauberen Untergrund legen.

Standbeinverriegelung (20) lösen (Abb. F S. 3).

Standbeine (11) aufklappen. Anschließend

Verstrebungen (17) ausklappen, an den Standbeinen einhaken und Sicherung (16) darüber schieben (Abb. F S. 3).

Den Tisch umdrehen und auf die Beine stellen. Bei Bedarf den Tisch durch Drücken der Verstellung (12) auf die passende Höhe einstellen und mit dem Nivellierad (13) justieren (S. 2).

Tischabbau in umgekehrter Reihenfolge.

Zum Einklappen dürfen die Tischbeine die Maximallänge zum Einklappen nicht überschreiten. Maximallänge zum Einklappen siehe Abb. A S. 2

•**Einhandzwingen** (18) können auch als Sprezzwingen verwendet werden. Durch Drücken des Knopfes (21) kann dieser Teil abgenommen und andersherum auf der anderen Seite wieder aufgesteckt werden. **Siehe Abb. G S. 3.**

 **Zur sicheren Montage ist dabei die Betriebsanleitung des halbstationären Gerätes zu beachten!**

In die Langlöcher (5) können alle Zwingen durchtaucht werden, die schmaler sind als 22 mm. Darüber hinaus kann der Kopf der Einhandzwingen durch Drücken des Knopfes (21) abgenommen werden, um durch die Langlöcher und Bohrungen durchzutauchen. **Siehe Abb. G S. 3.**

•Die **Bankhaken** (2) zur vielfältigen Anwendung passen in die **Rundlöcher** (6). Es ist möglich, mit nahezu jedem Spannelement, das eine 20 mm-Aufnahme besitzt, ein Werkstück auf dem Tisch festszuppannen.

•**Mittels der Referenzpunkte** (3), **Bankhaken** (2) und einer **Führungsschiene** (4) sind **Winkelschnitte** möglich. **Siehe Abb. B S. 2.** Für Werkstücke mit hoher Materialstärke sind spezielle **Bankhaken** erhältlich.

•**Der Tisch kann mittels Eckverbindern** (10) über die Länge oder die Breite mit einem weiteren Tisch verbunden werden. **Siehe Abb. E S. 2**

•Eine geeignete **T-Nut-Zwinde** kann in der **Nut** (14) seitlich am Tisch angebracht werden. **Siehe Abb. D S. 2**

•**Geeignete Sichtlagerkästen** können in der **Nut** (15) seitlich am Tisch angebracht werden. **Siehe Abb. C S. 2**

•**In der Kleinteileaufbewahrungsmulde** (7) können Kleinteile zur Aufbewahrung während der Arbeit abgelegt werden. **Siehe S. 2**

•**Die Tischplatte ist als Ersatzteil** tauschbar.

5.2 Montage halbstationärer Geräte

 Bei der Verwendung von halbstationären Geräten alle Sicherheitshinweise aus der Betriebsanleitung des halbstationären Gerätes beachten!

 Das halbstationäre Gerät muss sicher verschraubt sein! Sollten die Montagebohrungen des Gerätes nicht mit den Langlöchern in der Tischplatte übereinstimmen, darf das Gerät nicht verwendet werden.

 Stecker aus der Steckdose ziehen bzw. Akkupack dem Elektrowerkzeug entnehmen, bevor eine Geräteeinstellungen vorgenommen oder ein Zubehörteile gewechselt wird, um ein unbeabsichtigtes Starten des Elektrowerkzeugs und Unfälle zu vermeiden.

Halbstationäre Geräte mit geeignetem Material und Werkzeug fixieren.

Beispiele für die Fixierung von Metabogeräten über die Montagebohrungen **siehe Abb. H-K S. 4 und 5**:

H: KGS

I: TS 254 M

J: BAS 261

K: DH 330

A2	=	Maße zusammengeklappt
H	=	Maße Höhenverstellung
m	=	Eigengewicht
tdw	=	maximale Tragkraft
Ø	=	Durchmesser der Bohrungen
mat	=	Material Tischplatte
L _T	=	Länge der Tischplatte
B _T	=	Breite der Tischplatte
D _T	=	Materialstärke der Tischplatte

6. Transport

Alle Teile müssen sicher fixiert sein.

Alle auf dem Tisch fixierten Materialien und Geräte demontieren.

Griff (19) eignet sich zum Tragen des Tisches. Mit Griff (9) kann der Tisch leicht umgestellt werden.

Tisch nur in zusammen gebautem Zustand transportieren.

7. Zubehör

Verwenden Sie nur Zubehör, das die in dieser Betriebsanleitung angegebenen Anforderungen und Kenndaten erfüllt.

Zubehör-Komplettprogramm siehe www.metabo.com oder Hauptkatalog.

8. Reparatur

Ersatzteillisten können Sie unter www.metabo.com herunterladen.

9. Umweltschutz

Verpackungsmaterialien müssen entsprechend Ihrer Kennzeichnung nach kommunalen Richtlinien entsorgt werden. Weitere Hinweise finden Sie auf www.metabo.com im Bereich Service.

Befolgen Sie nationale Vorschriften zu getrennter Sammlung und zum Recycling ausgedienter Geräte, Verpackungen und Zubehör.

Vor dem Entsorgen den Akkupack im Elektrowerkzeug entladen. Die Kontakte gegen Kurzschluss sichern (z. B. mit Klebeband isolieren).

10. Technische Daten

A1 = Maße aufgebaut

Original instructions

1. Specified Conditions of Use

MWB 100 is suited as workstation for processing workpieces (e.g. sanding, planing, drilling, sawing etc.) or as a stand for semi-stationary tools.

Clamps can be used to securely clamp workpieces on the worktop.

 Observe and comply with the manufacturer's instructions and safety instructions for the machines used and the safety instructions for the workbench.

The user bears sole responsibility for any damage caused by inappropriate use.

Generally accepted accident prevention regulations and the enclosed safety information must be observed.

2. General Safety Information

 For your own protection and for the protection of your tool, pay attention to all parts of the text that are marked with this symbol!

 **WARNING** – Read the operating instructions to reduce the risk of injury.

 **WARNING** – Read all safety warnings, instructions, illustrations and specifications provided with this tool. *Failures to respect the following instructions can cause serious injuries.*

Save all warnings and instructions for future reference.

Always include these tools when passing on your power tool.

3. Special Safety Instructions

 Risk of personal injury and crushing by moving parts. Keep fingers away from clamping surfaces!

 Do not saw deeper than 5 mm into the table top!

Keep bystanders a safe distance away from work! Anyone entering the work area must wear suitable personal protective equipment. Fragments of workpiece or of a broken accessory may fly away and cause injury beyond immediate area of operation.

Set an ergonomic working height for the user.

The maximum load for the workbench is 120 kg!

Securely screw semi-stationary tools to the table!

Remove the mains plug from the socket before carrying out any installation or disassembly!

Remove the battery pack from cordless tools. Unintentional startup of tools must be ruled out.

The assembly and disassembly of the tool is carried out with the worktop facing the floor.

3.1 Safety instructions for all operations

Assemble the workbench correctly and check that all four cross members are locked with the safety catches before starting any work.

Never work with a defective workbench!

Place the workbench on a firm, flat, and horizontal surface. If the workbench table can slip or wobble, the workpiece or power tool cannot be controlled evenly and safely.

First set up the workbench correctly before mounting a power tool or workpiece.

Securely fasten the power tool on the workbench. Slipping of the power tool on the workbench can result in loss of control.

Remove any adjusting key or wrench before turning the power tool on. A wrench or a key left attached to a rotating part of the power tool may result in personal injury.

Remove unnecessary objects from the workbench before starting any sawing operations.

Securely fix workpieces when machining them!

Make sure that long workpieces do not bring the workbench out of balance. Long workpieces must be supported or propped up to prevent dangerous situations caused by uncontrolled tipping.

There is risk of tipping if workpieces protrude. Make sure that the table does not get unbalanced due to lateral clamping and machining of laterally clamped workpieces.

Do not overload the workbench and do not use as seat, ladder or scaffolding. Overloading or standing on the workbench can cause the centre of gravity of the table to shift and the table to tip over.

Prior to starting work, check the functionality of the devices and tools. Never work with a damaged or blunt tool.

Never fasten fragile materials with excessive clamping force. Risk of splintering!

The working area must be tidy and well lit. Cluttered or dark areas invite accidents.

Place heavy objects carefully on the table and apply an even load to the table top.

Make sure that your hands are not crushed when clamping thin workpieces with one-hand clamps.

Take care not to pinch your hands when folding and unfolding the table.

Keep children and other persons away while using the workbench. Distractions can cause you to lose control.

Wear appropriate clothing. Do not wear loose clothing or jewellery. Keep your hair, clothing and

gloves away from moving parts. Loose clothes, jewellery or long hair can be caught in moving parts.

Do not store the workbench outdoors or in damp or wet locations. There is the risk of corrosion and swelling of the worktop.

3.2 Safety instructions when working with semi-stationary tools

Pay attention to the machine-specific safety instructions of the tools used.

If the mounting holes of the tools used do not match the hole pattern of the slotted holes provided, the tool must not be used on the table.

4. Overview

See p 2-4

- 1 MDF board (replaceable)
- 2 4 x bench hooks
- 3 Reference points
- 4 Guide rail*
- 5 Slotted hole
- 6 Round hole (20 mm holes)
- 7 Small parts storage tray
- 8 Possible storage location for corner connectors
- 9 Handle
- 10 2 x corner connectors
- 11 Leg
- 12 Height adjustment leg
- 13 Levelling wheel
- 14 Slot for clamp*
- 15 Slot for open-fronted storage bins*
- 16 Strut lock
- 17 Leg strut
- 18 2 x one-hand clamps
- 19 Carry handle
- 20 Leg lock
- 21 Button one-hand clamp

*equipment-specific /
not included in the scope of delivery

5. Use

5.1 Table assembly and disassembly p. 2 and 3

Place the top of the table on a level, clean surface. Undo the leg lock (20) (fig. F p. 3). Unfold the legs (11). Subsequently fold out the struts (17), hook into the legs and slide the lock (16) over them (fig. F p. 3).

Turn the table around and place onto the legs. If necessary, adjust the correct height by pressing onto the adjustment mechanism (12) and adjust with the levelling wheel (13) (p 2).

Disassemble in reverse order.

The table legs must not exceed the maximum table length for folding. Maximum length for folding, see fig. A p. 2

•**One-hand clamps** (18) can also be used as spreader clamps. This part can be removed by

pressing the button (21) and attached again on the other side the other way around. **See fig. G p. 3.**

 **For safe installation, follow the instructions for the semi-stationary unit.**

All clamps narrower than 22 mm can be put through the slotted holes (5). Furthermore, the head of the one-hand clamps can be removed by pressing the button (21) to put through the slotted holes and boreholes. **See fig. G p. 3.**

•The **bench hooks** (2) for versatile use fit into the **right holes** (6). It is possible to clamp a workpiece on the table with almost any clamping element that has a 20 mm mount.

•Angular cuts are possible using the reference points (3), bench hooks (2) and a guide rail (4). **See fig. B p. 2.** Special bench hooks are available for workpieces with a high material thickness.

•The table can be connected to another table along its length or width using corner connectors (10).

See fig. E p. 2

•A suitable T-groove clamp can be attached to the side of the table in the slot (14). **See fig. D p. 2**

•Suitable open-fronted storage bins can be attached to the side of the table in the groove (15). **See fig. C p. 2**

•Small parts can be stored in the small parts storage tray (7) for storage while working. **See S. 2**

•There is a spare part replacement for the table top.

5.2 Assembling semi-stationary tools

 When using semi-stationary tools, pay attention to all safety instructions in the operating instructions for the semi-stationary tools!

 The semi-stationary tool must be firmly bolted down! If the mounting holes of the tool do not match the hole pattern of the slotted holes provided, the tool must not be used.

 Pull the plug out of the socket or remove the battery pack from the power tool before making any settings or changing accessories in order to avoid unintentional starting of the power tool and accidents.

Fix semi-stationary tools with suitable material and tools.

Examples for fixing Metabo tools with the mounting holes **see fig. H-K p. 4 and 5:**

H: KGS

I: TS 254 M

J: BAS 261

K: DH 330

6. Transport

All parts must be attached firmly.

Remove all materials and tools fixed to the table.

The handle (19) is suited for carrying the device. The table can be easily moved around by the handle (9).

Only transport the table when it is assembled.

7. Accessories

Use only accessories that fulfil the requirements and specifications listed in these operating instructions.

For the complete range of accessories, see www.metabo.com or the main catalogue.

8. Repairs

You can download a list of spare parts from www.metabo.com.

9. Environmental Protection

Packaging materials must be disposed of according to their labelling in accordance with municipal guidelines. Further information can be found at www.metabo.com in the "Service" section.

Observe national regulations on separated collection and recycling of disused tools, packaging and accessories.

Discharge the battery pack in the power tool before disposal. Prevent the contacts from short-circuiting (e.g. by protecting them with adhesive tape).

10. Technical Specifications

A1	=	dimensions when assembled
A2	=	dimensions when folded
H	=	dimensions height adjustment
m	=	dead weight
tdw	=	maximum load capacity
Ø	=	bore diameter
mat	=	table top material
L _T	=	length of table top
B _T	=	width of table top
D _T	=	material thickness of table top

Notice originale

1. Utilisation conforme

Le support MWB 100 convient comme poste de travail pour travailler des pièces à usiner (par exemple poncer, raboter, percer, scier) ou comme socle pour les machines semi-stationnaires.

Des serre-joints permettent de fixer les pièces à usiner de manière sûre sur le plateau de l'établi.

 Respecter les indications du fabricant et les consignes de sécurité des machines utilisées ainsi que les consignes de sécurité de l'établi.

L'utilisateur est entièrement responsable de tous les dommages résultant d'une utilisation non conforme.

Il est impératif de respecter les consignes générales de prévention contre les accidents ainsi que les consignes de sécurité ci-jointes.

2. Consignes générales de sécurité



Pour des raisons de sécurité et afin de protéger l'outil, respecter les passages de texte repérés par ce symbole !



AVERTISSEMENT – Lire la notice d'utilisation afin d'éviter tout risque de blessure.



AVERTISSEMENT – Lisez tous les consignes de sécurité, les instructions, les illustrations et les caractéristiques techniques relatives à cet outil. *Le non-respect des consignes suivantes peut entraîner des blessures graves.*

Conserver toutes les consignes de sécurité et instructions pour une utilisation ultérieure.
Remettez toujours votre outil avec ces documents.

3. Consignes de sécurité particulières



Risque de blessures ou d'écrasement au niveau des pièces mobiles. Tenir les doigts éloignés des surfaces de serrage !



Ne pas scier à une profondeur de plus de 5 mm dans le plateau de l'établi !

Veiller à maintenir les personnes présentes à une distance sûre de la zone de travail ! Toute personne entrant dans la zone de travail doit porter un équipement de protection individuelle adapté. Des fragments provenant de la pièce à usiner ou d'un accessoire endommagé peuvent être expulsés et causer des blessures au-delà de la zone immédiate de travail.

Régler la hauteur de travail ergonomique pour l'utilisateur.

La charge maximale de l'établi est de 120 kg !

Visser correctement les machines semi-stationnaires sur l'établi !

Avant le montage ou le démontage d'outils électriques, retirer la fiche de la prise ! Pour les machines sans fil, retirer la batterie de la machine. Toute mise en marche involontaire de la machine doit être exclue.

Le montage et le démontage s'effectuent avec la face supérieure contre le sol.

3.1 Consignes de sécurité pour tous les travaux

Monter correctement l'établi et vérifier que les quatre traverses sont bien bloquées avant de débiter le travail.

Ne jamais travailler avec un établi défectueux !

Placer l'établi sur une surface solide, plane et horizontale. Si l'établi risque de glisser ou de vaciller, il peut être difficile de guider la pièce ou l'outil électrique de manière régulière et sûre.

Commencer par monter correctement l'établi avant de monter l'outil électrique ou la pièce à usiner.

Fixer l'outil électrique de manière sûre sur l'établi. Si l'outil électrique glisse de l'établi, cela peut entraîner une perte de contrôle.

Retirer les outils de réglage ou les clés plates avant de mettre l'outil électrique en marche. Un outil ou une clé laissée(e) sur une partie tournante de la machine peut entraîner des blessures.

Avant de commencer le sciage, retirer les objets inutiles de l'établi.

Toujours bien fixer les pièces avant de travailler dessus !

Les longues pièces ne doivent pas déséquilibrer l'établi. Les longues pièces doivent être maintenues ou soutenues à l'extrémité libre afin d'éviter les situations dangereuses liées à un basculement de l'installation.

Risque de basculement en cas de dépassement des pièces. Assurez-vous que l'établi ne puisse pas être déséquilibré par un serrage sur le côté et par le travail de pièces serrées sur le côté.

Ne pas surcharger l'établi et ne pas s'en servir comme siège, échelle ou échafaudage. Une surcharge ou le fait de monter sur l'établi peut déplacer le centre de gravité de l'établi et entraîner son basculement.

Avant de commencer le travail, vérifier le bon fonctionnement des machines et des outils. Ne pas travailler avec des outils endommagés ou émoussés.

Ne pas trop serrer les matériaux fragiles pour les fixer. Risque d'éclats !

La zone de travail doit être propre et bien éclairée. Les zones en désordre ou sombres sont propices aux accidents.

Déposer prudemment les objets lourds sur l'établi et veiller à répartir uniformément la charge.

Veiller à ne pas se coincer les mains lors du serrage de pièces fines à l'aide de serre-joints à une main.

Veiller à ne pas se coincer les mains lors du dépliage et du pliage de l'établi.

Maintenir les enfants et les personnes présentes à l'écart pendant l'utilisation de l'établi. Les distractions peuvent vous faire perdre le contrôle de l'outil.

Porter des vêtements adaptés. Ne pas porter de vêtements amples ou de bijoux. Garder les cheveux, les vêtements et les gants à distance des pièces en mouvement. Des vêtements amples, des bijoux ou les cheveux longs peuvent être pris dans des pièces en mouvement.

Ne pas entreposer l'établi à l'extérieur ou dans un environnement humide. Cela risque en effet d'entraîner une corrosion et un gonflement du plateau de l'établi.

3.2 Consignes de sécurité pour le travail avec des machines semi-stationnaires

Respecter les consignes de sécurité spécifiques aux machines utilisées.

Si les trous de montage de la machine utilisée ne correspondent pas aux trous oblongs prévus, la machine ne peut pas être utilisée sur l'établi.

4. Vue d'ensemble

Voir p. 2-4

- 1 Panneau MDF (interchangeable)
- 2 4 x crochets d'établi
- 3 Points de référence
- 4 Rail de guidage*
- 5 Trou oblong
- 6 Trou rond (alésages de 20 mm)
- 7 Creux pour le rangement des petites pièces
- 8 Possibilité de rangement des équerres
- 9 Poignée
- 10 2 x équerres
- 11 Pied
- 12 Réglage de la hauteur du pied
- 13 Molette de nivellement
- 14 Rainure pour serre-joint*
- 15 Rainure pour bas de rangement transparent*
- 16 Dispositif de blocage des traverses
- 17 Traverse de pied
- 18 2 x serre-joints à une main
- 19 Poignée de transport
- 20 Verrouillage du pied
- 21 Bouton du serre-joint à une main

* en fonction de l'équipement / non compris dans l'équipement standard

5. Utilisation

5.1 Montage et démontage de l'établi p. 2 et 3

Poser la face supérieure de l'établi sur une surface plane et propre. Desserrer le verrouillage des pieds (20) (fig. F p. 3). Déplier les pieds (11). Déplier ensuite les traverses (17), les accrocher aux pieds et glisser les dispositifs de blocage (16) dessus (fig. F p. 3).

Retourner l'établi et le placer sur ses pieds. Si nécessaire, régler l'établi à la hauteur souhaitée en appuyant sur le dispositif de réglage (12) et ajuster la hauteur à l'aide de la molette de nivellement (13) (p. 2).

Procéder dans l'ordre inverse pour démonter l'établi.

Pour le pliage, les pieds de l'établi ne doivent pas dépasser la longueur maximale permise pour le pliage. Longueur maximale pour le pliage voir fig. A p. 2

•Les **serre-joints à une main** (18) peuvent également être utilisés comme écarteurs. En appuyant sur le bouton (21), cette pièce peut être retirée et replacée à l'envers de l'autre côté. **Voir fig. G p. 3.**

 **Pour un montage sûr, respecter le mode d'emploi de la machine semi-stationnaire !**

Les trous oblongs (5) permettent d'insérer tous les serre-joints d'une épaisseur inférieure à 22 mm. Par ailleurs, la tête des serre-joints à une main peut être retirée en appuyant sur le bouton (21) afin de pouvoir être insérée dans les trous oblongs et les alésages. **Voir fig. G p. 3.**

•Les **crochets d'établi** (2) servant à différents usages entrent dans les **trous ronds** (6). Il est possible de fixer une pièce à usiner sur l'établi avec presque n'importe quel élément de serrage avec un logement de 20 mm.

•Les points de référence (3), les crochets d'établi (2) et un rail de guidage (4) permettent de réaliser des coupes en onglet. **Voir fig. B. 2.** Pour les pièces à usiner épaisses, des crochets d'établi spéciaux sont nécessaires.

•À l'aide d'équerres (10), l'établi peut être assemblé avec un autre établi dans la longueur ou la largeur. **Voir fig. E p. 2**

•Un serre-joint pour rainure en T adapté peut être fixé dans la rainure (14) sur le côté de l'établi. **Voir fig. D p. 2**

•Des bacs de rangement transparents adaptés peuvent être fixés dans la rainure (15) sur le côté de l'établi. **Voir fig. C p. 2**

•Le creux pour le rangement de petites pièces (7) permet de ranger des petites pièces pendant le travail. **Voir p. 2**

•Le plateau de l'établi est une pièce interchangeable.

5.2 Montage de machines semi-stationnaires

 En cas d'utilisation de machines semi-stationnaires, respecter toutes les consignes de sécurité figurant dans le mode d'emploi de la machine semi-stationnaire !

 La machine semi-stationnaire doit être correctement vissée sur l'établi ! Si les trous de montage de la machine de correspondent pas aux trous oblongs du plateau de l'établi, la machine ne peut pas être utilisée.

 Retirer la fiche de la prise ou retirer la batterie de l'outil électrique avant d'effectuer des réglages sur la machine ou de changer un accessoire afin d'éviter tout démarrage involontaire de l'outil électrique et tout accident.

Fixer les machines semi-stationnaires avec un matériel et des outils adaptés.

Exemples pour la fixation de machines Metabo via les trous de montage **voir fig. H-K p. 4 et 5** :

H : KGS
I : TS 254 M
J : BAS 261
K : DH 330

6. Transport

Toutes les pièces doivent être correctement fixées.

Démonter tous les matériaux et les machines fixés sur l'établi.

La poignée (19) peut être utilisée pour porter l'établi. La poignée (9) permet de déplacer facilement l'établi.

Uniquement transporter l'établi lorsqu'il est replié.

7. Accessoires

Utiliser uniquement des accessoires qui sont conformes aux exigences et aux données caractéristiques indiquées dans la présente notice d'utilisation.

Voir programme complet des accessoires sur www.metabo.com ou dans le catalogue principal.

8. Réparations

Les listes des pièces détachées peuvent être téléchargées sur www.metabo.com.

9. Protection de l'environnement

Les matériaux d'emballage doivent être mis au rebut selon les directives locales, conformément à leur marquage. Vous trouverez de plus amples informations à ce sujet sur www.metabo.com dans la rubrique Service.



Respecter les réglementations nationales concernant la collecte séparée des déchets et le recyclage des machines usagées, des emballages et des accessoires.

Avant d'éliminer l'outil électrique, déchargez sa batterie. Protégez les contacts de tout court-circuit (par exemple, isolez-les à l'aide de ruban adhésif).

10. Caractéristiques techniques

A1	=	dimensions dépliées
A2	=	dimensions pliées
H	=	dimensions du réglage de la hauteur
m	=	poids propre
tdw	=	charge max.
Ø	=	diamètre des alésages
mat	=	matériau du plateau de l'établi
L _T	=	longueur du plateau de l'établi
B _T	=	largeur du plateau de l'établi
D _T	=	épaisseur du plateau de l'établi

Oorspronkelijke gebruiksaanwijzing

1. Voorgeschreven gebruik van het systeem

De MWB 100 is geschikt als werkstation voor het bewerken van werkstukken (bijv. schuren, schaven, boren, zagen e.d.) of als onderstel voor semi-stationaire machines.

Er kunnen klemmen worden gebruikt om de werkstukken stevig op het werkblad vast te klemmen.

 De instructies van de fabrikant en de veiligheidsinstructies van de gebruikte machines, evenals de veiligheidsinstructies van de werkbank moeten in acht genomen en opgevolgd worden.

Alleen de gebruiker is aansprakelijk voor schade door oneigenlijk gebruik.

De algemeen erkende ongevalpreventievoorschriften en de bijgevoegde veiligheidsinstructies moeten in acht worden genomen.

2. Algemene veiligheidsinstructies

 Let ter bescherming van uzelf en het gereedschap op de met dit symbool aangegeven passages!

 **WAARSCHUWING** – Lees de gebruiksaanwijzing om het risico op letsel te verminderen.

 **WAARSCHUWING** – Lees alle veiligheidsinstructies, aanwijzingen, afbeeldingen en technische specificaties die samen met dit gereedschap worden geleverd. *Het niet in acht nemen van de onderstaande instructies kan ernstig letsel tot gevolg hebben.*

Bewaar alle veiligheidsinstructies en aanwijzingen voor toekomstig gebruik. Geef uw gereedschap alleen samen met deze documenten aan anderen door.

3. Speciale veiligheidsinstructies

 Gevaar voor letsel en beknelling door bewegende onderdelen. Houd uw vingers uit de buurt van klemmende oppervlakken!

 Zaag niet dieper dan 5 mm in het tafelblad!

Let erop dat andere personen zich op een veilige afstand van uw werkgebied bevinden! Iedereen die het werkgebied betreedt, moet geschikte beschermingsmiddelen dragen. Brokstukken van het werkstuk of gebroken hulpgereedschap kunnen wegvliegen en ook buiten het directe werkgebied letsel tot gevolg hebben.

Stem de ergonomische werkhoogte af op de gebruiker.

Belast de werkbank maximaal met 120 kg!

Semi-stationaire machines stevig op de tafel schroeven!

Trek bij het installeren of demonteren van elektrische machines altijd eerst de stekker uit het stopcontact! Verwijder bij snoerloze machines eerst de accu-pack uit de machine. Het onbedoeld opstarten van de machines moet uitgesloten zijn.

Het opbouwen en inklappen gebeurt met het werkblad op de vloer.

3.1 Veiligheidsinstructies voor alle werkzaamheden

Monteer de werktafel op de juiste manier en controleer vóór elke taak of alle vier dwarsstangen met de veiligheidsvoorzieningen goed gesloten zijn.

Werk nooit met een defecte werktafel!

Plaats de werktafel op een stevige, vlakke en horizontale ondergrond. Als de werktafel kan wegglijden of wiebelen, kan het werkstuk of het elektrisch gereedschap niet gelijkmatig en veilig worden geleid.

Monteer de werktafel eerst op correcte wijze voordat u elektrisch gereedschap of een werkstuk monteert.

Bevestig het elektrisch gereedschap stevig op de werktafel. Door het wegglijden van elektrisch gereedschap over de werktafel, kunt u de controle erover verliezen.

Verwijder afstelgereedschap of schroefsleutels voordat u het elektrisch gereedschap inschakelt. Gereedschap of sleutels in een draaiend deel van de machine kunnen letsel tot gevolg hebben.

Verwijder alle overbodige voorwerpen van het werkblad voordat u met het zagen begint.

De werkstukken vóór de bewerking eerst goed vastzetten!

Lange werkstukken mogen de werktafel niet uit balans brengen. Om gevaarlijke situaties te voorkomen moeten lange werkstukken aan het vrije uiteinde gesteund of ondersteund worden.

Bij werkstukken die uitsteken bestaat gevaar voor kantelen. Zorg ervoor dat de tafel niet uit balans worden gebracht door zijwaarts te spannen en door vanaf de zijkant geklemde werkstukken te bewerken.

Overbelast de werktafel niet en gebruik deze niet als zitplaats, ladder of steiger. Overbelasting of staan op de werktafel kan ervoor zorgen dat het zwaartepunt van de tafel verschuift en de tafel kantelt.

Controleer voor aanvang van de werkzaamheden of de machines en het gereedschap correct werken. Werk nooit met beschadigd of bot gereedschap.

Bevestig breekbare materialen niet met te veel spanning. Gevaar voor versplinteren!

Het werkgebied moet schoon en goed verlicht zijn. Een rommelige of onverlichte werkomgeving kan ongevallen tot gevolg hebben.

Leg zware voorwerpen voorzichtig op de tafel en zorg ervoor dat de tafel gelijkmatig wordt belast.

Zorg ervoor dat de handen, bij het spannen van dunne werkstukken met behulp van eenhands schroefklemmen, niet bekneld raken.

Zorg ervoor dat de handen bij het uit- en inklappen van de tafel niet bekneld raken.

Houd kinderen en andere personen tijdens het gebruik van de werktafel op afstand. Wanneer u wordt afgeleid, kunt u de controle over het gereedschap verliezen.

Draag geschikte kleding. Draag geen loshangende kleding of sieraden. Houd haren, kleding en handschoenen uit de buurt van bewegende delen. Loshangende kleding, sieraden en lange haren kunnen door bewegende delen worden vastgegrepen.

Bewaar de werktafel niet in de openlucht of in een vochtige ruimte. Hierdoor ontstaat gevaar voor corrosie en het opzwellen van het werkblad.

3.2 Veiligheidsinstructies voor werkzaamheden met semi-stationaire machines

De specifieke veiligheidsvoorschriften van de gebruikte machines moeten in acht worden genomen.

Als het montagegat van de gebruikte machines niet bij de boorsjabloon van de beoogde slobgaten past, mag de machine niet op de tafel worden gebruikt.

4. Overzicht

Zie pagina 2 - 4

- 1 MDF-plaat (verwisselbaar)
- 2 4 bankhaken
- 3 Referentiepunten
- 4 Geleiderail*
- 5 Slobgat
- 6 Rond gat (gaten van 20 mm)
- 7 Bakje voor kleine onderdelen
- 8 Mogelijke opslagplaat voor hoekverbindingen
- 9 Handgreep
- 10 2 hoekverbindingen
- 11 Poot
- 12 Hoogteverstelling poot
- 13 Nivelleerwielje
- 14 Groef voor schroefklem*
- 15 Groef voor onderdelenbakjes*
- 16 Veiligheidsvoorziening van de dwarsstang
- 17 Dwarsstang van poot
- 18 2 eenhands schroefklemmen
- 19 Draaggreep
- 20 Pootvergrendeling
- 21 Knop eenhands schroefklem

* afhankelijk van de uitvoering/
wordt niet meegeleverd

5. Gebruik

5.1 Montage en demontage van de tafel, zie pag. 2 en 3

Leg de tafel met de bovenkant op een vlakke, schone ondergrond. Maak de pootvergrendeling (20) los (afb. F pag. 3). Klap de poot (11) uit. Klap vervolgens de dwarsstangen (17) uit, haak ze aan de poten en schuif de veiligheidsvoorziening (16) er overheen (afb. F pag. 3).

Draai de tafel om en zet hem op zijn poten. Stel de tafel indien nodig in op de juiste hoogte door op de verstelling (12) te drukken en stel deze af met het nivelleerwielje (13) (pag. 2).

Het inklappen van de tafel gebeurt in omgekeerde volgorde.

Voor het inklappen mogen de poten de maximale lengte voor het inklappen niet overschrijden. Zie voor de maximale lengte voor het inklappen afb. A pag. 2

• **Eenhands schroefklemmen** (18) kunnen ook als spreidklemmen worden gebruikt. Door op de knop (21) te drukken kan dit deel worden verwijderd en andersom aan de andere kant weer worden bevestigd. **Zie afb. G pag. 3.**

 **Voor een betrouwbare montage moet de gebruiksaanwijzing van de semi-stationaire machine in acht worden genomen!**

Alle schroefklemmen die smaller zijn dan 22 mm kunnen in de slobgaten (5) worden geplaatst. Bovendien kan de kop van de eenhands schroefklemmen worden verwijderd door op de knop (21) te drukken, om ze door de slobgaten en gaten te steken. **Zie afb. G pag. 3.**

• De **bankhaken**, (2) die geschikt zijn voor veelzijdige toepassingen, passen in de **ronde gaten** (6). Het is mogelijk om een werkstuk met bijna elk klemmelement met een houder van 20 mm aan de tafel te bevestigen.

• Door middel van referentiepunten (3), bankhaken (2) en een geleiderail (4) zijn schuine zaagsneden mogelijk. **Zie afb. B pag. 2.** Voor werkstukken van dikker materiaal zijn speciale bankhaken verkrijgbaar.

• De tafel kan met behulp van hoekverbindingen (10) over de gehele lengte of breedte met een andere tafel worden verbonden. **Zie afb. E pag. 2**

• In de groef (14) aan de zijkant van de tafel kan een geschikte T-sleufklem worden aangebracht. **zie afb. D pag. 2**

• In de groef (15) aan de zijkant van de tafel kunnen geschikte onderdelenbakjes worden aangebracht **Zie afb. C pag. 2**

• In het kleine onderdelenbakje (7) kunnen kleine onderdelen worden bewaard die tijdens het werk even moeten worden weggelegd. **Zie pag. 2**

• Het tafelblad kan als vervangend onderdeel worden vervangen.

5.2 Montage van semi-stationaire machines

 Neem bij het gebruik van semi-stationaire machines alle veiligheidsinstructies uit de gebruiksaanwijzing van de semi-stationaire machine in acht!

 De semi-stationaire machine moet goed zijn vastgeschroefd! Als de montagegaten van de machines niet overeenkomen met de slobgaten in het tafelblad, mag de machine niet worden gebruikt.

 Trek, om ongelukken te vermijden, altijd de stekker uit het stopcontact of verwijder de accu uit het elektrische gereedschap voordat u instellingen aan de machine wilt uitvoeren of toebehoren wilt verwisselen.

Bevestig semi-stationaire machines met geschikt materiaal en gereedschap.

Zie voor voorbeelden van de bevestiging van Metabo-apparaten via de montagegaten **afb. H-K pag. 4 en 5**:

H: KGS

I: TS 254 M

J: BAS 261

K: DH 330

De contacten tegen kortsluiting beschermen (bijv. met tape isoleren).

10. Technische gegevens

A1	=	afmetingen opgebouwd
A2	=	afmetingen ingeklapt
H	=	afmetingen hoogteverstelling
m	=	eigen gewicht
tdw	=	max. draagvermogen
Ø	=	diameter van de gaten
mat	=	materiaal van het tafelblad
L _T	=	lengte van het tafelblad
B _T	=	breedte van het tafelblad
D _T	=	dikte van het tafelblad

6. Transport

Alle onderdelen moet goed zijn vastgeschroefd.

Demonteer alle materialen en machines die aan de tafel zijn bevestigd.

De draaggreep (19) is geschikt voor het dragen van de tafel. Met de draaggreep (9) kan de tafel gemakkelijk worden verplaatst.

Transporteer de tafel alleen wanneer deze is ingeklapt.

7. Toebehoren

Gebruik alleen toebehoren die voldoen aan de in deze gebruiksaanwijzing genoemde eisen en kenmerken.

Zie voor het complete toebehorenprogramma www.metabo.com of de hoofdcatalogus.

8. Reparatie

Via www.metabo.com kunt u lijsten met reserveonderdelen downloaden.

9. Milieubescherming

Verpakkingsmateriaal moet overeenkomstig hun codering volgens de gemeentelijke richtlijnen worden afgevoerd. Meer informatie vindt u op www.metabo.com onder Service.

Neem voor een gescheiden inzameling en voor de recycling van afgedankte machines, verpakkingen en toebehoren de nationale voorschriften in acht.

Ontlaad eerst de accu-pack in het elektrisch gereedschap alvorens de accu-pack af te voeren.

Istruzioni originali

1. Utilizzo conforme

MWB 100 è adatto come postazione di lavoro per lavorare pezzi (ad es. levigatura, piallatura, foratura, segatura ecc.) o come cavalletto-basamento per dispositivi semistazionari.

I pezzi possono essere serrati sul piano di lavoro saldamente tramite morsetti.

 È necessario considerare e rispettare le indicazioni del produttore e le avvertenze di sicurezza relative alle macchine impiegate, nonché le avvertenze di sicurezza relative al banco di lavoro.

Per eventuali danni derivanti da un uso improprio del dispositivo è responsabile esclusivamente l'utilizzatore.

È obbligatorio rispettare le prescrizioni generali per la prevenzione degli infortuni nonché le avvertenze di sicurezza allegate.

2. Avvertenze generali di sicurezza



Per proteggere la propria persona e l'utensile stesso, attenersi alle parti di testo contrassegnate con questo simbolo.



AVVERTENZA – Leggere le istruzioni per l'uso al fine di ridurre il rischio di lesioni.



AVVERTENZA - Leggere tutte le avvertenze di sicurezza, le istruzioni operative, le figure e le specifiche accluse al presente utensile. *Le eventuali inosservanze delle istruzioni seguenti possono causare gravi lesioni.*

Conservare tutte le avvertenze di sicurezza e le istruzioni per un uso futuro.

L'utensile va ceduto esclusivamente insieme ai presenti documenti.

3. Avvertenze specifiche di sicurezza



Pericolo di lesioni e di schiacciamento per effetto delle parti mobili. Tenere le dita lontane dalle superfici di bloccaggio!



Non effettuare la segatura nel piano tavolo a meno di 5 mm di profondità!

Assicurarsi che altre persone mantengano una distanza di sicurezza dall'area di lavoro! Chiunque acceda a tale area deve indossare dispositivi di protezione adatti. Eventuali frammenti del pezzo in lavorazione o di utensili accessori rotti potrebbero saltare via e causare lesioni anche al di fuori dell'area di lavoro.

Regolare l'altezza di lavoro in modo che sia ergonomica per l'utente.

Caricare il banco di lavoro con massimo 120 kg!

Avvitare i dispositivi semistazionari in sicurezza sul tavolo!

Prima di ogni installazione o smontaggio di dispositivi elettrici, scollegare la spina dalla presa di corrente! Se i dispositivi sono senza fili, rimuovere la batteria dal dispositivo. Un avviamento accidentale dei dispositivi deve essere escluso.

Il montaggio e lo smontaggio si effettuano con il lato di lavoro superiore appoggiato sul pavimento.

3.1 Istruzioni di sicurezza per tutti i lavori

Montare il tavolo di lavoro correttamente e prima di iniziare il lavoro, controllare sempre che tutte le quattro traverse di rinforzo siano chiuse con le sicure.

Non lavorare mai con un tavolo di lavoro difettoso!

Posizionare il tavolo di lavoro su una superficie salda, piana e orizzontale. Se il tavolo di lavoro dovesse scivolare o traballare, il pezzo o l'elettrotensile non potrebbe essere guidato in modo uniforme e con sicurezza.

Innanzitutto, prima di applicare un elettrotensile o un pezzo di lavorazione, montare il tavolo di lavoro correttamente.

Fissare l'elettrotensile al tavolo di lavoro in sicurezza. Se l'elettrotensile dovesse eventualmente scivolare sul tavolo di lavoro, potrebbe causare la perdita di controllo dell'utensile stesso.

Prima di accendere l'elettrotensile, rimuovere gli utensili di regolazione o le chiavi. Gli utensili o le chiavi a contatto con una parte rotante del dispositivo possono causare lesioni.

Prima di iniziare con la segatura, rimuovere sempre gli oggetti inutili dal piano di lavoro.

Prima di lavorare i pezzi, fissarli in sicurezza!

I pezzi lunghi non devono far perdere l'equilibrio al tavolo di lavoro. I pezzi lunghi devono essere spessorati o supportati all'estremità libera per impedire situazioni di pericolo a causa di un eventuale ribaltamento accidentale.

Pericolo di ribaltamento in caso di pezzi sporgenti. Assicurarsi che il tavolo non perda l'equilibrio a causa del serraggio laterale e della lavorazione di pezzi serrati lateralmente.

Non sovraccaricare il tavolo di lavoro né utilizzarlo come sedile, scala o impalcatura. Se si sovraccarica il tavolo di lavoro o si sta in piedi su di esso, il suo baricentro potrebbe spostarsi e il tavolo ribaltarsi.

Prima di cominciare il lavoro, controllare il funzionamento dei dispositivi e degli utensili. Non lavorare con un utensile danneggiato o non affilato.

Non fissare i materiali fragili con una forza di serraggio eccessiva. Pericolo di scheggiatura!

La zona di lavoro deve essere pulita e ben illuminata. Il disordine o le zone di lavoro non illuminate possono essere causa di incidenti.

Appoggiare gli oggetti pesanti delicatamente sul tavolo e caricare il piano tavolo uniformemente.

Fare attenzione a non farsi schiacciare le mani durante il serraggio di pezzi sottili con i morsetti a una mano.

Fare attenzione a non farsi schiacciare le mani durante l'apertura e chiusura del tavolo.

Tenere a distanza i bambini o comunque altre persone quando si utilizza il tavolo di lavoro. Eventuali distrazioni possono comportare la perdita del controllo sul dispositivo.

Indossare indumenti adatti. Evitare di indossare indumenti larghi o gioielli. Tenere i capelli, i vestiti e i guanti lontani da parti in movimento. Vestiti larghi, gioielli o capelli lunghi possono impigliarsi nelle parti in movimento.

Non immagazzinare il tavolo di lavoro all'aperto o in ambienti umidi. Pericolo di corrosione e gonfiamento del piano di lavoro.

3.2 Avvertenze di sicurezza per lavori con dispositivi semistazionari

Osservare le avvertenze di sicurezza specifiche per la macchina relativamente ai dispositivi utilizzati.

Se il foro di montaggio dei dispositivi utilizzati non dovesse adattarsi alla griglia di foratura delle asole previste, il dispositivo non deve essere utilizzato sul tavolo.

4. Panoramica generale

Vedi pag. 2-4

- 1 Pannello in MDF (sostituibile)
- 2 4 ganci per banco
- 3 Punti di riferimento
- 4 Binario di guida*
- 5 Asola
- 6 Foro rotondo (fori di 20 mm)
- 7 Vano di deposito per minuteria
- 8 Vano di stoccaggio utilizzabile per attacchi angolari
- 9 Impugnatura
- 10 2 attacchi angolari
- 11 Gamba di sostegno
- 12 Regolazione in altezza gamba di sostegno
- 13 Rotella di livellamento
- 14 Scanalatura per morsetto*
- 15 Scanalatura per cassette a vista*
- 16 Sicurezza rinforzo
- 17 Rinforzo gamba di sostegno
- 18 2 morsetti a una mano
- 19 Impugnatura di trasporto
- 20 Bloccaggio gamba di sostegno
- 21 Pulsante morsetto a una mano

* secondo la dotazione / non compreso nella fornitura

5. Utilizzo

5.1 Montaggio e smontaggio del tavolo, pagg. 2 e 3

Appoggiare il tavolo con il piano superiore su un fondo piano e pulito. Allentare il bloccaggio della gamba di sostegno (20) (fig. F pag. 3). Ribaltare le gambe di sostegno (11). Infine, ribaltare i rinforzi (17), agganciarli alle gambe di sostegno e spingervi sopra la sicura (16) (fig. F pag. 3). Capovolgere il tavolo e posizionarlo sulle gambe. Se necessario, posizionare il tavolo alla giusta altezza premendo l'apposita regolazione (12) e regolarlo con la rotella di livellamento (13) (pag. 2).

Lo smontaggio avviene nell'ordine inverso.

Per richiudere il tavolo, le gambe non devono superare la lunghezza massima per la chiusura. Per la lunghezza massima per la chiusura vedi fig. A pag. 2

• I **morsetti a una mano** (18) possono essere utilizzati anche come morsetti a espansione. Premendo sul pulsante (21), questa parte può essere rimossa e reinserita al contrario sull'altro lato. **Vedi fig. G pag. 3.**

 **Per poter effettuare il montaggio in sicurezza è necessario osservare le istruzioni per l'uso del dispositivo semistazionario!**

Nelle asole (5) si possono introdurre tutti i morsetti che sono più sottili di 22 mm. Inoltre è possibile estrarre la testa dei morsetti a una mano premendo sul pulsante (21) per consentire l'introduzione nelle asole e nei fori. **Vedi fig. G pag. 3.**

• I **ganci del banco** (2) per svariate applicazioni si adattano nei **fori rotondi** (6). È possibile serrare un pezzo di lavorazione sul banco con quasi tutti i tipi di elementi di serraggio che abbiano un attacco di 20 mm.

• Tramite i punti di riferimento (3), i ganci del banco (2) e il binario di guida (4) si possono eseguire tagli angolari. **Vedi fig. B pag. 2.** Per pezzi di lavorazione con uno spessore elevato del materiale sono disponibili ganci per banco speciali.

• Il tavolo si può collegare a un altro tavolo sulla lunghezza o sulla larghezza tramite gli appositi attacchi angolari (10). **Vedi fig. E pag. 2**

• Nella scanalatura (14), lateralmente sul tavolo, si può inserire un morsetto adatto con scanalatura a T. **Vedi fig. D pag. 2**

• Nella scanalatura (15), lateralmente sul tavolo, si possono inserire cassette a vista adatte. **Vedi fig. C pag. 2**

• Nel vano di deposito per minuteria (7) si può riporre la minuteria per tenerla conservata durante il lavoro. **Vedi pag. 2**

• Il piano tavolo è sostituibile con un ricambio.

5.2 Montaggio di dispositivi semistazionari

 Per l'utilizzo di dispositivi semistazionari, osservare tutte le avvertenze di sicurezza riportate nelle istruzioni per l'uso del dispositivo semistazionario utilizzato!

 Il dispositivo semistazionario deve essere saldamente avvitato! Se i fori di montaggio del dispositivo non dovessero coincidere con le asole nel piano tavolo, il dispositivo non va utilizzato.

 Scollegare la spina dalla presa di corrente, oppure rimuovere la batteria dall'elettrotensile, prima di eseguire qualsiasi impostazione al dispositivo o sostituire un accessorio, onde evitare un avviamento accidentale dell'elettrotensile o incidenti.

Fissare i dispositivi semistazionari con un materiale e un utensile adatti.

Per gli esempi di fissaggio di dispositivi Metabo tramite i fori di montaggio **vedi figg. H-K pagg. 4 e 5**:

H: KGS

I: TS 254 M

J: BAS 261

K: DH 330

6. Trasporto

Tutti i componenti devono essere fissati in sicurezza.

Smontare tutti i materiali e i dispositivi fissati sul tavolo.

L'impugnatura (19) è adatta per trasportare il tavolo. Con l'impugnatura (9) è possibile ribaltare leggermente il tavolo.

Trasportare il tavolo solo quando è chiuso.

7. Accessori

Utilizzare esclusivamente accessori conformi ai requisiti e ai parametri riportati nelle presenti istruzioni per l'uso.

Per il programma completo degli accessori vedere www.metabo.com o il catalogo generale.

8. Riparazione

Gli elenchi delle parti di ricambio possono essere scaricati dal sito www.metabo.com.

9. Rispetto dell'ambiente

I materiali di imballaggio devono essere smaltiti in base al relativo contrassegno, secondo le regole comunali. Per ulteriori informazioni si rimanda al sito www.metabo.com, nella sezione Assistenza.

Attenersi alle norme nazionali in materia di raccolta differenziata e riciclaggio di apparecchi fuori servizio, imballaggi e accessori.

Prima di effettuare lo smaltimento, scaricare la batteria all'interno dell'utensile elettrico. Proteggere i contatti dai cortocircuiti (ad esempio isolandoli con del nastro adesivo).

10. Dati tecnici

A1	=	dimensioni, aperto
A2	=	dimensioni, chiuso
H	=	dimensioni regolazione in altezza
m	=	peso netto
tdw	=	portata massima
Ø	=	diametro dei fori
mat	=	materiale del piano tavolo
L _T	=	lunghezza del piano tavolo
B _T	=	larghezza del piano tavolo
D _T	=	spessore del materiale del piano tavolo

Manual original

1. Uso según su finalidad

MWB 100 es adecuado como estación de trabajo para procesar piezas de trabajo (por ejemplo, lijar, cepillar, taladrar, serrar, etc.) o como bastidor inferior para dispositivos semiestacionarios.

Las piezas de trabajo pueden sujetarse firmemente a la encimera mediante abrazaderas.

 Deben observarse y cumplirse las instrucciones del fabricante y las instrucciones de seguridad de las máquinas utilizadas, así como las instrucciones de seguridad del banco de trabajo.

Los posibles daños derivados de un uso inadecuado son responsabilidad exclusiva del usuario.

Se deberán respetar las normas generales reconocidas sobre prevención de accidentes y las indicaciones de seguridad adjuntas.

2. Recomendaciones generales de seguridad

 Para su propia protección y la de su herramienta, observe las partes marcadas con este símbolo.

 **ADVERTENCIA:** Lea el manual de instrucciones para reducir el riesgo de lesiones.

 **ADVERTENCIA: lea íntegramente las advertencias de peligro, las instrucciones, las ilustraciones y los datos técnicos provistos con esta herramienta.** *Las negligencias en el cumplimiento de las siguientes indicaciones pueden provocar lesiones graves.*

Guarde estas indicaciones de seguridad e instrucciones de manejo en un lugar seguro.

Si entrega su herramienta a otra persona, es imprescindible acompañarla de este documento.

3. Indicaciones especiales de seguridad

 Peligro de lesiones y aplastamiento por piezas en movimiento. Mantenga los dedos alejados de las superficies de sujeción.

 No sierre el tablero a más de 5 mm de profundidad.

Compruebe que cualquier persona ajena se mantienen a una distancia de seguridad de su zona de trabajo. Cualquier persona que entre en la zona de trabajo debe utilizar el equipo de protección adecuado. Los fragmentos de la pieza de trabajo o las herramientas de inserción rotas pueden salir

disparadas y ocasionar lesiones incluso fuera de la zona directa de trabajo.

Establezca una altura de trabajo ergonómica para el usuario.

El banco de trabajo admite un peso máximo de 120 kg.

Atrnille firmemente los dispositivos semiestacionarios a la mesa.

Antes de cualquier instalación o desmontaje de equipos eléctricos, saque el enchufe de la toma. En los dispositivos inalámbricos extraiga la batería. Debe descartarse la puesta en marcha involuntaria de los dispositivos.

El montaje y desmontaje se realizan con la parte superior de trabajo en el suelo.

3.1 Indicaciones de seguridad aplicables a todos los trabajos

Monte correctamente la mesa de trabajo y compruebe que los cuatro travesaños están bloqueados con los cierres de seguridad antes de iniciar cualquier trabajo.

No trabaje si la mesa de trabajo está defectuosa.

Sitúe la mesa de trabajo en una superficie firme, plana y horizontal. Si la mesa de trabajo resbala o se tambalea, la pieza o la herramienta electrónica no se puede utilizar de forma uniforme y segura.

Antes de montar una herramienta eléctrica o una pieza de trabajo, coloque correctamente la mesa de trabajo.

Fije firmemente la herramienta eléctrica a la mesa de trabajo. Cualquier desplazamiento de la herramienta eléctrica en la mesa de trabajo podría conllevar la pérdida del control de la misma.

Retire las herramientas de ajuste o llaves antes de conectar la herramienta eléctrica. Las herramientas o llaves colocadas en una pieza giratoria pueden producir lesiones.

Retire los objetos innecesarios de la placa de trabajo antes de iniciar cualquier operación de serrado.

Fije bien las piezas durante el mecanizado.

Las piezas largas no deben desequilibrar la mesa de trabajo. Las piezas largas deben apoyarse o apuntalarse en el extremo libre para evitar situaciones peligrosas causadas por un vuelco incontrolado.

Existe riesgo de vuelco si sobresalen piezas. Asegúrate de que la mesa no se desequilibre al sujetarla lateralmente ni al procesar las piezas sujetadas lateralmente.

No sobrecargue la mesa de trabajo y no la utilice como asiento, escalera o andamio. La carga excesiva de la mesa de trabajo o ponerse de pie sobre ella puede provocar el desplazamiento del centro de gravedad de la mesa y su vuelco.

Antes de iniciar los trabajos, compruebe que los equipos y las herramientas funcionen. No trabaje nunca con herramientas dañadas o rotas.

No sujete materiales frágiles con una fuerza de sujeción excesiva. ¡Existe riesgo de astillamiento!

El lugar de trabajo debe estar limpio y bien iluminado. El desorden o una iluminación deficiente en las áreas de trabajo pueden provocar accidentes.

Coloque con cuidado los objetos pesados sobre la mesa y aplique una carga uniforme sobre el tablero.

Asegúrese de no aplastarse las manos al sujetar piezas finas con pinzas de uso con una mano.

Asegúrese de no aplastarse las manos al abrir y cerrar la mesa.

Mantenga alejados a los niños y otras personas durante el uso de la mesa de trabajo. Una distracción le puede hacer perder el control sobre la herramienta eléctrica.

Lleve ropa adecuada. No utilice ropa holgada ni joyas. Mantenga su pelo, vestimenta y guantes alejados de las piezas móviles. La ropa suelta, las joyas y el pelo largo se pueden enganchar en las piezas en movimiento.

Nunca guarde la mesa de trabajo a la intemperie ni en un ambiente húmedo. Existe riesgo de corrosión o de que se hinche la encimera.

3.2 Instrucciones de seguridad al trabajar con dispositivos semiestacionarios

Se deberán tener en cuenta las indicaciones de seguridad específicas de los equipos empleados.

Si los orificios de montaje de los equipos utilizados no se ajustan al patrón de orificios de los agujeros oblongos previstos, el equipo no debe emplearse sobre la mesa.

4. Descripción general

Véase 2-4

- 1 Tablero MDF (reemplazable)
- 2 4 x ganchos de banco
- 3 Puntos de referencia
- 4 Carril guía*
- 5 Agujero oblongo
- 6 Agujero redondo (agujeros de 20 mm)
- 7 Bandeja para piezas pequeñas
- 8 Posible ubicación de las uniones de esquina
- 9 Empuñadura
- 10 2 x uniones de esquina
- 11 Pata de soporte
- 12 Ajuste de altura de la pata de soporte
- 13 Rueda niveladora
- 14 Ranura para abrazadera*
- 15 Ranura para cubos abiertos*
- 16 Protección del puntal
- 17 Puntal de pata de soporte
- 18 2 x pinzas de uso con una mano
- 19 Asa de transporte
- 20 Bloqueo de pata de soporte

21 Botón de pinza de uso con una mano

*según el equipamiento/
no incluido en el volumen de suministro

5. Manejo

5.1 Montaje y desmontaje de la mesa pág. 2 y 3

Coloque la parte superior de la mesa sobre una superficie nivelada y limpia. Suelte el bloqueo de la pata de soporte (20) (Fig. F pág. 3). Abra las patas de soporte (11). A continuación, despliegue los puntales (17), engánchelos en las patas de soporte y deslice sobre ellos el cierre de seguridad (16) (fig. F p. 3).

Dele la vuelta a la mesa y póngala sobre sus patas. En caso necesario, ajuste la mesa a la altura adecuada presionando el ajuste (12) y alinéela con la rueda niveladora (13) (p. 2).

El desmontaje de la mesa se realiza en orden inverso.

Las patas de la mesa no deben superar la longitud máxima de plegado. Longitud máxima de plegado; véase la figura A de la página 2

• **Las pinzas de uso con una mano** (18) también pueden utilizarse como pinzas separadoras. Esta pieza puede retirarse presionando el botón (21) y se puede volver a colocar en el otro lado. **Véase la figura G de la página 3.**

 **Para una instalación segura, deben observarse las instrucciones de uso del dispositivo semiestacionario**

Todas las abrazaderas más estrechas de 22 mm pueden introducirse por los agujeros oblongos (5). Además, el cabezal de las pinzas monomanuales puede extraerse pulsando el botón (21) para introducirse por los agujeros oblongos y los taladros. **Véase la figura G de la página 3.**

• Los **ganchos para banco** (2) de uso versátil encajan en los **agujeros redondos** (6). Es posible sujetar una pieza de trabajo en la mesa con casi cualquier elemento de sujeción que tenga una montura de 20 mm.

• Los cortes en ángulo se pueden realizar utilizando los puntos de referencia (3), ganchos de banco (2) y un carril guía (4). **Véase la figura B de la página 2.** Existen ganchos de banco especiales para piezas con un elevado espesor de material.

• La mesa puede unirse a otra mesa a lo largo o a lo ancho mediante uniones de esquina (10). **Véase la figura E de la página 2**

• En la ranura (14) se puede colocar una abrazadera de ranura en T adecuada en el lateral de la mesa. **Véase la figura D de la página 2**

• En el lateral de la mesa, en la ranura (15), pueden fijarse cubos abiertos adecuados. **Véase la figura C de la página 2**

• Las piezas pequeñas pueden guardarse en la bandeja para piezas pequeñas (7) durante el trabajo. **Véase la página 2**

•El tablero puede sustituirse como pieza de repuesto.

5.2 Montaje de dispositivos semiestacionarios

 Al utilizar dispositivo semiestacionarios, observe todas las indicaciones de seguridad del manual de instrucciones del dispositivo semiestacionario.

 El dispositivo semiestacionario debe atornillarse de forma segura. Si los orificios de montaje del dispositivo no coinciden con los agujeros oblongos del tablero de la mesa, no debe utilizarse el dispositivo.

 Desconecte el enchufe de la toma de corriente o extraiga la batería de la herramienta eléctrica antes de realizar cualquier ajuste en el dispositivo o de cambiar los accesorios, con el fin de evitar un arranque involuntario de la herramienta eléctrica y accidentes.

Fije los dispositivos semiestacionarios con material y herramientas adecuados.

Podrá ver ejemplos de fijación de los dispositivos de Metabo en los orificios de montaje en **Fig H-K, páginas 4 y 5:**

H: KGS

I: TS 254 M

J: BAS 261

K: DH 330

Cumpla con las prescripciones nacionales acerca de la separación de residuos y el reciclaje de equipos, embalajes y accesorios inservibles.

Antes de desechar descargue la batería en la herramienta eléctrica. Asegure los contactos contra un cortocircuito (p. ej. con cinta adhesiva).

10. Datos técnicos

A1 = Dimensiones con montaje

A2 = Dimensiones plegado

H = Dimensiones de ajuste en altura

m = Peso propio

tdw = Capacidad de carga máxima

Ø = Diámetro de los orificios

mat = Material del tablero

L_T = Longitud del tablero

B_T = Anchura del tablero

D_T = Espesor del tablero

6. Transporte

Todas las piezas deben estar bien fijadas.

Desmonte todos los materiales y dispositivos fijados a la mesa.

El asa (19) solo es adecuada para transportar el equipo. La mesa se puede mover fácilmente utilizando el asa (9).

Transporte la mesa únicamente cuando esté montada.

7. Accesorios

Utilice únicamente accesorios que cumplan los requerimientos y los datos indicados en este manual de instrucciones.

Gama completa de accesorios disponible en www.metabo.com o en el catálogo principal.

8. Reparación

En la página web www.metabo.com puede usted descargarse las listas de repuestos.

9. Protección del medio ambiente

Los materiales de embalaje deben eliminarse de acuerdo con su etiquetado y según las directrices municipales. Puede encontrar más información en www.metabo.com en la sección Servicio.

Manual original

1. Utilização correta

O MWB 100 é apropriado como estação de trabalho para processar peças de trabalho (por exemplo lixar, aplainar, furar, serrar, etc.) ou como cavalete para aparelhos semiestacionários.

As peças de trabalho podem ser fixadas em segurança na placa de trabalho com grampos.

 É necessário observar e respeitar as indicações do fabricante e as indicações de segurança das máquinas utilizadas, bem como as indicações de segurança da bancada de trabalho.

O utilizador é inteiramente responsável por danos que advenham de uma utilização indevida.

Deverá sempre respeitar as normas gerais de prevenção de acidentes aplicáveis e as indicações de segurança juntamente fornecidas.

2. Indicações gerais de segurança



Para a sua própria proteção e para a proteção da sua ferramenta respeite as partes do texto marcadas com este símbolo!



AVISO – Ler o manual de instruções para reduzir o risco de ferimentos.



ATENÇÃO – **Leia todas as indicações de segurança, instruções, ilustrações e dados técnicos fornecidos juntamente com esta ferramenta.** *Em caso de não cumprimento das seguintes instruções podem ocorrer ferimentos graves.*

Guarde todas as indicações de segurança e instruções para consultas futuras.

Quando entregar esta ferramenta a terceiros, faça-o sempre acompanhado destes documentos.

3. Indicações especiais de segurança



Perigo de ferimentos e esmagamentos provocados por peças em movimento. Manter os dedos afastados das superfícies de aperto!



Não serrar o tempo da mesa até mais de 5 mm de profundidade!

Certifique-se de que as outras pessoas se mantêm a uma distância segura da sua área de trabalho! Todos os que acedem à área de trabalho devem usar equipamento de proteção apropriado. Fragmentos da peça de trabalho ou ferramentas acopláveis quebradas podem ser projetados e causar ferimentos mesmo fora da própria área de trabalho.

Ajustar a altura de trabalho ergonómica para o utilizador.

Carregar a bancada de trabalho no máximo com 120 kg!

Aparafusar os aparelhos semiestacionários em segurança na mesa!

Em qualquer instalação ou desmontagem de aparelhos elétricos, retirar a ficha da tomada! No caso de aparelhos sem fio, retirar a bateria do aparelho. O arranque inadvertido de aparelhos deve estar excluído.

A montagem e desmontagem é efetuada com o lado de trabalho superior sobre o pavimento.

3.1 Indicações de segurança para todos os trabalhos

Montar corretamente a mesa de trabalho e, antes de qualquer trabalho, certificar-se de que as quatro escoras transversais estão fechadas com as proteções.

Nunca trabalhar com uma mesa de trabalho danificada!

Colocar a mesa de trabalho sobre uma superfície estável, plana e horizontal. Se existir a possibilidade da mesa de trabalho escorregar ou abanar, não conseguirá conduzir a peça de trabalho ou a ferramenta elétrica uniformemente e em segurança.

Em primeiro lugar deverá montar corretamente a mesa de trabalho, antes de montar uma ferramenta elétrica ou peça de trabalho.

Fixar a ferramenta elétrica em segurança na mesa de trabalho. Se a ferramenta elétrica escorregar na mesa de trabalho, poderá perder o controlo.

Remover as ferramentas de ajuste ou as chave de fendas, antes de ligar a ferramenta elétrica. As ferramentas ou chaves que se encontrem numa parte rotativa do aparelho podem provocar ferimentos.

Antes de começar qualquer processo de serragem, remover os objetos desnecessários da placa de trabalho.

Ao processar peças de trabalho, fixe-as de forma segura!

As peças de trabalho compridas não podem desequilibrar a mesa de trabalho. As peças de trabalho compridas devem ser apoiadas na extremidade livre ou deve ser colocado um suporte por baixo, para evitar situações perigosas provocadas por uma queda descontrolada.

No caso de peças de trabalho salientes, existe perigo de tombar. Certifique-se de que a mesa não perde o equilíbrio devido a tensões laterais e através do processamento de peças de trabalho fixadas lateralmente.

Não sobrecarregar a mesa de trabalho e não a utilizar como assento, escada ou andaime. Uma sobrecarga ou caso se coloque de pé sobre a mesa

de trabalho poderá fazer com que o centro de gravidade da mesa se desloque e a mesa tombe.

Antes de começar a trabalhar, verifique a funcionalidade dos aparelhos e das ferramentas. Não trabalhar com ferramentas danificadas ou rombas.

Não fixar os materiais quebráveis com demasiada força de aperto. Perigo de estilhaçamento!

A área de trabalho deve estar limpa e bem iluminada. A desarrumação ou as áreas de trabalho com pouca iluminação podem provocar acidentes.

Pousar os objetos pesados cuidadosamente sobre a mesa e carregar o tempo da mesa uniformemente.

Certifique-se de que as suas mãos não são esmagadas ao fixar peças de trabalho finas com grampos de uma mão.

Certifique-se de que as suas mãos não são esmagadas ao abrir e recolher a mesa.

Manter crianças e outras pessoas afastadas durante a utilização da mesa de trabalho. Em caso de distração poderá perder o controlo sobre o aparelho.

Usar roupa apropriada. Não use roupa larga ou joias. Mantenha o cabelo, a roupa e as luvas afastados de peças em movimento. As roupas largas, as joias ou os cabelos compridos podem ser agarrados por peças em movimento.

Não armazenar a mesa de trabalho ao ar livre ou em ambientes húmidos. Existe risco de corrosão e de inchaço da placa de trabalho.

3.2 Indicações de segurança ao trabalhar com aparelhos semiestacionários

Respeitar as indicações de segurança específicas da máquina dos aparelhos utilizados.

Se o furo de montagem dos aparelhos utilizados não corresponder com o padrão de furos dos furos oblongos existentes, o aparelho não deve ser utilizado na mesa.

4. Vista geral

Ver pág. 2-4

- 1 Placa MDF (substituível)
- 2 4 ganchos para bancada
- 3 Pontos de referência
- 4 Calha-guia*
- 5 Furo oblongo
- 6 Furo redondo (furações de 20 mm)
- 7 Tabuleiro de armazenamento de peças pequenas
- 8 Possível local de armazenamento para conectores angulares
- 9 Pega
- 10 2 conectores angulares
- 11 Perna de apoio
- 12 Regulação em altura da perna de apoio
- 13 Roda de nivelamento
- 14 Ranhura para grampo*

- 15 Ranhura para caixas de armazenamento visíveis*
- 16 Proteção da escora
- 17 Escora da perna de apoio
- 18 2 grampos de uma mão
- 19 Pega de transporte
- 20 Bloqueio da perna de apoio
- 21 Botão do grampo de uma mão

* consoante o equipamento / não incluído no equipamento standard

5. Utilização

5.1 Montagem e desmontagem da mesa pág. 2 e 3

Colocar a mesa com a parte superior sobre um pavimento plano e limpo. Soltar o bloqueio da perna de apoio (20) (fig. F pág. 3). Abrir as pernas de apoio (11). Em seguida, abrir as escoras (17), engatar nas pernas de apoio e passar a proteção (16) por cima das mesmas (fig. F pág. 3). Agora, rodar a mesa e colocar sobre as pernas. Se necessário, ajustar a mesa, pressionando a regulação (12) para a altura apropriada e ajustar com a roda de nivelamento (13) (pág. 2).

A desmontagem da mesa é efetuada na sequência inversa.

Ao recolher, as pernas da mesa não podem exceder o comprimento máximo para recolher. Comprimento máximo para recolher ver fig. A pág. 2

•Os **grampos de uma mão** (18) também podem ser utilizados como grampos de expansão. Ao pressionar o botão (21) poderá retirar esta parte e voltar a colocá-la no outro lado, no sentido inverso. **Ver fig. G pág. 3.**

 **Para a montagem segura deverá respeitar o manual de instruções do aparelho semiestacionário!**

Nos furos oblongos (5) podem ser imergidos todos os grampos que sejam mais estreitos do que 22 mm. Para além disso, a cabeça do grampo de uma mão pode ser retirada, pressionando o botão (21), para conseguir passar pelos furos oblongos e pelas furações. **Ver fig. G pág. 3.**

•Os **ganchos para bancada** (2) de utilização versátil são apropriados para os **furos redondos** (6). É possível fixar uma peça de trabalho na mesa com praticamente todos os elementos de fixação, que possuam um encabadouro de 20 mm.

•Através dos pontos de referência (3), dos ganchos para bancada (2) e de uma calha-guia (4) é possível efetuar cortes angulares. **Ver fig. B pág. 2.** Para peças de trabalho com espessura de material elevada estão disponíveis ganchos para bancada especiais.

•A mesa pode ser ligada a outra mesa no comprimento ou na largura, usando conectores angulares (10). **Ver fig. E pág. 2**

•É possível montar um grampo de ranhura em T apropriado na ranhura (14) lateral da mesa. **Ver fig. D pág. 2**

•É possível montar caixas de armazenamento visíveis na ranhura (15) lateral da mesa. **Ver fig. C pág. 2**

•No tabuleiro de armazenamento de peças pequenas (7) podem ser colocadas peças pequenas, para armazenamento durante o trabalho. **Ver pág. 2**

•O tampo da mesa pode ser substituído como peça de substituição.

5.2 Montagem de aparelhos semiestacionários



Ao utilizar aparelhos semiestacionários, respeitar todas as indicações de segurança do manual de instruções do aparelho semiestacionário!



O aparelho semiestacionário deve estar aparafusado em segurança! Se os furos de montagem do aparelho não coincidirem com os furos oblongos no tampo da mesa, não poderá continuar a utilizar o aparelho.



Retirar a ficha da tomada ou retirar a bateria da ferramenta elétrica, antes de efetuar ajustes no aparelho ou de substituir acessórios, para evitar um arranque involuntário da ferramenta elétrica e acidentes.

Fixar os aparelhos semiestacionários com ferramentas e material apropriados.

Exemplos para a fixação de aparelhos da Metabo através dos furos de montagem **ver fig. H-K pág. 4 e 5:**

H: KGS

I: TS 254 M

J: BAS 261

K: DH 330

6. Transporte

Todas as peças devem estar fixadas em segurança.

Desmontar todos os materiais e aparelhos fixados na mesa.

A pega (19) é apropriada para transportar a mesa. A pega (9) permite converter facilmente a mesa.

Transportar a mesa apenas no estado recolhido.

7. Acessórios

Utilize apenas acessórios que cumpram os requisitos e dados características indicados neste manual de instruções.

Poderá consultar o programa completo de acessórios em www.metabo.com ou no catálogo principal.

8. Reparações

Poderá descarregar as listas de peças sobressalentes em www.metabo.com

9. Proteção do ambiente

Os materiais da embalagem devem ser eliminados em conformidade com a sua identificação, de acordo com as diretrizes municipais. Poderá encontrar notas adicionais em www.metabo.com na área da Assistência técnica.

Respeite as determinações nacionais relacionadas com a entrega separada de resíduos bem como, com a reciclagem de aparelhos usados, embalagens e acessórios.

Antes de eliminar a bateria, descarregue-a na ferramenta elétrica. Proteger os contactos contra curto-circuito (por exemplo, isolar com fita adesiva).

10. Dados técnicos

A1	=	Medidas montada
A2	=	Medidas rebatida
H	=	Medidas da regulação em altura
m	=	Peso próprio
tdw	=	Capacidade de carga máxima
Ø	=	Diâmetros das furações
mat	=	Material do tampo da mesa
L _T	=	Comprimento do tampo da mesa
B _T	=	Largura do tampo da mesa
D _T	=	Espessura do material do tampo da mesa

Bruksanvisning i original

1. Föreskriven användning

MWB 100 används som arbetsstation för bearbetning av arbetsstycken (t.ex. slipning, hyvling, borrar, sågning, etc.) eller som understativ för halvstationära maskiner.

Med hjälp av tvingar kan arbetsstycken spännas fast säkert på arbetsskivan.

 Beakta tillverkarens information och säkerhetsanvisningarna för de använda maskinerna samt säkerhetsanvisningarna för arbetsbänken.

Användaren ansvarar själv för skador som orsakas av felaktig användning.

Allmänna föreskrifter om olycksförebyggande samt bifogade säkerhetsanvisningar måste följas.

2. Allmänna säkerhetsanvisningar

 Följ anvisningarna i avsnitt som är markerade med den här symbolen, så förebygger du personskador och skador på verktyget!

 **WARNING** – Läs igenom bruksanvisningen för att minska risken för skador.

 **WARNING** – Läs alla säkerhetsvarningar, instruktioner, illustrationer och specifikationer som medföljer detta verktyg. Om anvisningarna nedan inte följs kan det leda till allvariga skador.

Spara säkerhetsanvisningar och anvisningar för framtida bruk.

Om verktyget byter ägare ska även dokumentationen medfölja.

3. Särskilda säkerhetsanvisningar

 Risk för klämskador och andra personskador på rörliga delar. Håll fingrarna borta från ställen med klämrisik!

 Såga inte djupare än 5 mm i bordsskivan!

Se till att andra personer i närheten är på säkert avstånd från arbetsområdet! Alla personer som är inom arbetsområdet ska bära lämplig skyddsutrustning. Delar av arbetsstycken eller trasiga verktyg kan slungas iväg och orsaka personskador utanför det aktuella arbetsområdet.

Ställ in en ergonomisk arbetshöjd för användaren. Arbetsbänken får belastas med högst 120 kg!

Halvstationära maskiner ska skruvas fast ordentligt på bordet!

Dra alltid ut stickkontakten ur uttaget vid alla installations- eller demonteringsarbeten på elmaskiner! Ta ut batteripaketet på batteridrivna maskiner. Maskinerna ska inte kunna startas av misstag. Montering och demontering sker med den övre arbetssidan på golvet.

3.1 Säkerhetsanvisningar för alla arbeten

Montera arbetsbordet korrekt och kontrollera före alla arbeten att alla fyra tvärstöttor är förslutna med säkringarna.

Arbeta aldrig på arbetsbordet om det är defekt!

Ställ arbetsbordet på fast, jämn och plan yta. Om arbetsbordet glider eller vacklar går det inte att styra arbetsstycket eller elverktyget jämnt och säkert.

Montera först arbetsbordet korrekt innan du monterar ett elverktyg eller ett arbetsstycke.

Elverktyg ska fixeras säkert på arbetsbordet. Om elverktyget glider på arbetsbordet kan du tappa kontrollen över den.

Ta bort inställningsverktyg eller skruvmejslar innan du slår på elverktyget. Ett verktyg eller en nyckel i en roterande komponent kan leda till personskador.

Avlägsna föremål som du inte behöver på arbetsskivan innan du börjar såga.

Fixera arbetsstycken ordentligt vid bearbetning!

Långa arbetsstycken får inte leda till att arbetsbordet hamnar i obalans. Långa arbetsstycken måste stöttas eller placeras på stöd så att de inte kan tippa av okontrollerat och orsaka fara.

Tipprisk vid arbetsstycken som sticker ut. Se till att bordet inte hamnar i obalans vid spänning i sidan eller vid bearbetning av arbetsstycken som spänts fast i sidan.

Arbetsbordet får inte överbelastas eller användas som sittplats, stege eller ställning. Om man överbelastar eller står på arbetsbordet kan tyngdpunkten förflyttas så att bordet välter.

Kontrollera att maskiner och verktyg fungerar som de ska innan du påbörjar arbetet. Arbeta aldrig med skadade eller slöa verktyg.

Bräckliga material får inte fixeras med för hög spännkraft. Splitterrisk!

Arbetsområdet måste vara rent och väl upplyst.

Ordning på arbetsplatsen och dåligt belyst arbetsområde kan leda till olyckor.

Var försiktig när du placerar tunga föremål på bordet och belasta bordsskivan jämnt.

Var försiktig när du spänner tunna arbetsstycken med enhandstvingar så att inte händerna hamnar i kläm.

Var försiktig så att inte händerna hamnar i kläm när du faller upp och ihop bordet.

Håll barn och andra personer borta medan arbetsbordet används. Om du störs av obehöriga personer kan du förlora kontrollen över elverktyget.

Bär lämpliga kläder. Bär inte löst hängande kläder eller smycken. Håll håret, kläderna och handskarna på avstånd från rörliga delar. Löst hängande kläder, smycken och långt hår kan dras in av roterande delar.

Förvara inte arbetsbordet utomhus eller i fuktig miljö. Risk för att arbetsskivan korroderar eller sväller.

3.2 Säkerhetsanvisningar för arbete med halvstationära maskiner

Beakta säkerhetsanvisningarna till de maskiner som används.

Om monteringshålen på de maskiner som används inte passar med hålmonstret hos de avsedda långhålen får maskinerna inte användas på bordet.

4. Översikt

Se s. 2–4

- 1 MDF-platta (utbytbar)
- 2 4 x bänkhakar
- 3 Referenspunkter
- 4 Styrskena*
- 5 Långhål
- 6 Rundhål (20 mm-hål)
- 7 Smådelsförvaring
- 8 Möjlig förvaringsplats för hörnkopplingar
- 9 Handtag
- 10 2 x hörnkopplingar
- 11 Ben
- 12 Höjdstyckning ben
- 13 Nivelleringshjul
- 14 Spår för tving*
- 15 Spår för öppen förvaringslåda*
- 16 Säkring för stötta
- 17 Stötta för ben
- 18 2 x enhandstvingar
- 19 Bärhandtag
- 20 Lås för ben
- 21 Knapp enhandstving

* Beroende på utrustning/ingår inte i leveransen

5. Användning

5.1 Montering och demontering av bord s. 2 och 3

Lägg bordet med ovansidan på ett jämnt, rent underlag. Lossa låset för benen (20) (fig. F s. 3). Fäll upp benen (11). Fäll sedan ut stöttorna (17), haka i dem i benen och skjut säkringen (16) ovanpå (fig. F s. 3).

Vänd bordet och ställ det på benen. Ställ vid behov in bordet på passande höjd genom att trycka på justeringen (12) och justera med nivelleringshjulet (13) (s. 2).

Demontering av bordet sker i omvänd ordning. **För infällning får bordsbenen inte överskrida maxlängden för infällning. Maxlängd för infällning, se fig. A s. 2**

• **Enhandstvingar** (18) kan även användas som spänntvingar. Med knappen (21) kan denna del tas av och sättas tillbaka åt andra hållet på andra sidan. **Se fig. G s. 3.**

 **För säker montering måste bruksanvisningen för den halvstationära enheten följas!**

Tvingar som är tunnare än 22 mm kan sänkas ned genom långhålen (5). Dessutom kan huvudet på enhandstvingar tas av genom att man trycker på knappen (21) och sänkas ned genom långhålen och borrhålen. **Se fig. G s. 3.**

• **Bänkhakarna** (2) för olika användningsområden passar i **rundhålen** (6). Så gott som alla spännelement som har ett 20 mm-fäste kan användas för fastspänning av ett arbetsstycke på bordet.

• Med hjälp av referenspunkterna (3), bänkhakar (2) och en styrskena (4) kan vinkelsnitt genomföras. **Se fig. B s. 2.** För arbetsstycken med stor materialtjocklek finns speciella bänkhakar.

• Bordet kan kopplas till ytterligare ett bord på kort- eller långsidan med hjälp av hörnkopplingar (10). **Se fig. E s. 2**

• En passande T-spårstving kan sättas fast i spåret (14) på sidan av bordet. **Se fig. D s. 2**

• Passande öppna förvaringslådor kan sättas fast i spåret (15) på sidan av bordet. **Se fig. C s. 2**

• Smådelar kan förvaras i smådelsförvaringen (7) under arbetet. **Se s. 2**

• Bordsskivan kan bytas ut som reservdel.

5.2 Montering av halvstationära maskiner

 Vid användning av halvstationära maskiner ska all säkerhetsinformation i bruksanvisningen för den halvstationära maskinen beaktas!

 Den halvstationära maskinen måste vara ordentligt fastskruvad! Om maskinens monteringshål inte stämmer överens med långhålen i bordsskivan får maskinen inte användas.

 Dra ut kontakten ur uttaget eller ta ut batteriet ur elverktøget innan du genomför inställningar eller byter tillbehör för att förhindra oavsiktlig start av elverktøget och olyckor.

Halvstationära maskiner ska fixeras med lämpliga material och verktyg.

Exempel på fixering av Metabo-maskiner med hjälp av monteringshålen **se fig. H-K s. 4 och 5:**

H: KGS

I: TS 254 M

J: BAS 261

K: DH 330

6. Transport

Alla delar måste vara säkert fixerade.

Demontera allt material och all utrustning på bordet.

Handtaget (19) lämpar sig för att bära bordet. Med handtaget (9) kan bordet lätt flyttas.

Bordet får endast transporteras i monterat skick.

7. Tillbehör

Använd endast tillbehör som uppfyller kraven och specifikationerna i den här bruksanvisningen.

Komplett tillbehörssortiment hittar du på www.metabo.com eller i huvudkatalogen.

8. Reparation

Du kan hämta reservdelslistor på www.metabo.com.

9. Miljöskydd

Förpackningsmaterial måste bortskaffas i enlighet med kommunala riktlinjer baserat på produktmärkningen. Mer information finns på www.metabo.com under service.

Följ nationella miljöföreskrifter om källsortering och återvinning av uttjänta maskiner, förpackningar och tillbehör.

Ladda ur batteriet i elverktyget före återvinning. Säkra kontakterna mot kortslutning (isolera t.ex. med tejp).

10. Tekniska specifikationer

A1	=	Mått i monterat skick
A2	=	Mått i hopfällt skick
H	=	Mått höjjustering
m	=	Egenvikt
tdw	=	Max. bärkapacitet
Ø	=	Håldiameter
mat	=	Material bordsskiva
L _T	=	Längd på bordsskiva
B _T	=	Bredd på bordsskiva
D _T	=	Materialtjocklek på bordsskiva

Alkuperäiset ohjeet

1. Tarkoituksenmukainen käyttö

MWB 100 on tarkoitettu työpisteeksi työkappaleiden työstöä varten (esim. hionta, höyläys, poraus, sahaus jne.) tai alustaksi puoli kiinteille laitteille.

Työtason voidaan kiinnittää työkappaleita ruuvipuristimien avulla.

 Käytettävien laitteiden ja työpenkin valmistajien ohjeet ja turvallisuusohjeet on otettava huomioon ja niitä on noudatettava.

Tarkoituksenvastaisesta käytöstä aiheutuvista vaurioista vastaa ainoastaan käyttäjä.

Yleisesti hyväksytyjä tapaturmantorjuntamääräyksiä ja oheisia turvallisuusohjeita on noudatettava.

2. Yleiset turvallisuusohjeet

 Huomioi tällä symbolilla merkityt tekstikohdat suojataksesi itseäsi ja työvälineesi!

 **VAROITUS** – Lue käyttöohjeet tapaturmavaaran minimoimiseksi.

 **VAROITUS** – Lue kaikki tämän työvälineen mukana toimitetut turvallisuusohjeet, muut ohjeet, kuvat ja tekniset tiedot. *Seuraavien ohjeiden laiminlyöminen voi aiheuttaa vakavia loukkaantumisia.*

Säilytä kaikki turvallisuusohjeet ja muut ohjeet huolellisesti tulevaa käyttöä varten.

Luovuta työväline edelleen vain yhdessä näiden asiakirjojen kanssa.

3. Erityiset turvallisuusohjeet

 Liikkuvien osien aiheuttama loukkaantumis- ja puristusvaara. Pidä sormet etäällä puristusalueista.

 Älä sahaa 5 mm syvemmälle työtason suuntaan!

Varmista, että sivulliset pysyvät turvallisella etäisyydellä työskentelyalueesta! Jokaisen työskentelyalueelle tulevan on käytettävä henkilösuojaimia. Työstettävästä kappaleesta tai rikkoutuneesta käyttötarvikkeesta murtuneet palat voivat sinkoutua ympäriinsä ja aiheuttaa vammoja myös varsinainen työskentelyalueen ulkopuolella. Säädä ergonominen työskentelykorkeus käyttäjän mukaisesti.

Työpenkkiä saa kuormittaa enintään 120 kg painolla!

Kiinnitä puoli kiinteät laitteet ruuveille pitävästi työtasoon!

Kun asennat tai irrotat sähkölaitteita, vedä aina pistoke irti pistorasiasta! Jos käytät akkulaitteita, irrota akku laitteesta. Laitteiden tahaton käynnistäminen pitää ehdottomasti estää.

Pystytys ja purkaminen tehdään siten, että työtasopinta on lattiaa vastaan.

3.1 Kaikkia töitä koskevat turvallisuusohjeet

Asenna työpöytä oikein ja tarkasta aina ennen töiden aloittamista, että kaikki neljä poikittaistukea on kiinnitetty varmistimilla.

Älä koskaan työskentele viallisella työpöydällä!

Sijoita työpöytä kestäväälle, tasaiselle ja vaakasuuralle alustalle. Jos on mahdollista, että työpöytä luisuu tai keikkaa, työkappaletta tai sähkötyökalua ei voi ohjata tasaisesti ja turvallisesti.

Asenna työpöytä ensin oikein ennen sähkötyökalun tai työkappaleen asentamista.

Kiinnitä sähkötyökalu työpöytänsä. Sähkötyökalun luisuminen työpöydällä voi aiheuttaa hallinnan menettämisen.

Poista säätötyökalu tai ruuviavaimet ennen sähkötyökalun päälle kytkemistä. Työkalut tai avaimet, jotka on unohdettu sähkötyökalun pyöriivään osaan, voivat aiheuttaa tapaturmia.

Poista ennen sahaamista tarpeettomat esineet työtasolta.

Kiinnitä työkappaleet pitävästi ennen työstön aloittamista.

Pitkät työkappaleet eivät saa horjuttaa työpöydän tasapainoa. Pitkät työkappaleet on tuettava vapaasta päästä vaarallisten tilanteiden ja kaatumisen estämiseksi.

Työtason ylittäviä työkappaleita käsiteltäessä on olemassa työpöydän kaatumisvaara. Varmista, että pöytä ei voi reunakiinnityksen tai reunaan kiinnitettyjen työkappaleiden vuoksi menettää tasapainoaan.

Älä ylikuormita työpöytä, älä käytä sitä istuimena, astimena tai telineenä. Ylikuormittaminen tai työpöydän päällä seisominen voi aiheuttaa sen, että pöydän painopiste siirtyy ja se kaatuu.

Tarkasta ennen töiden aloittamista laitteiden ja työkalujen toimintakunto. Älä työskentele voittuneella tai tylstyneellä työkalulla.

Älä kiinnitä hauraita materiaaleja liian suurella puristusvoimalla. Halkeamisvaara!

Työalueen on oltava puhdas ja hyvin valaistu. Epäjärjestys tai valaisemattomat työskentelyalueet voivat aiheuttaa tapaturmia.

Sijoita raskaat esineet varovasti pöydälle ja kuormita työtasoa tasaisesti.

Varo, että kätesi eivät jää puristuksiin, kun kiinnität ohuita työkappaleita yhdellä kädellä käytettävillä puristimilla.

Varo, että kätesi eivät jää puristuksiin, kun avaat tai taitat pöydän kokoon.

Pidä lapset ja sivulliset henkilöt loitolla työpöytää käyttäessäsi. Voit menettää laitteen hallinnan, jos suuntaat huomiosi muualle.

Käytä asianmukaista vaatetusta. Älä käytä löysiä työvaatteita tai koruja. Pidä hiukset, vaatteet ja käsineet loitolla liikkuvista osista. Väljät vaatteet, korut ja pitkät hiukset voivat takertua liikkuviin osiin.

Älä varastoi työpöytää ulkona tai kosteissa tiloissa. On olemassa korroosiovaara ja työtason turpoamisvaara.

3.2 Puolikiinteillä laitteilla työskentelyä koskevat turvallisuusohjeet

Ota huomioon käytettävien laitteiden laitekohtaiset turvallisuusohjeet.

Jos käytettävien laitteiden asennusreiät eivät kohdistu pöydän pitkittäisreikiin, laitetta ei saa käyttää työpöydällä.

4. Yleiskatsaus

Katso s. 2–4

- 1 MDF levy (vaihdettava)
- 2 4 x työpenkin kiinnike
- 3 Vertailupisteet
- 4 Ohjauskisko*
- 5 Pitkittäisreikä
- 6 Pyöreä reikä (20 mm porareivät)
- 7 Pienosien säilytysyvenny
- 8 Mahdollinen säilytyspaikka kulmaliittimille
- 9 Kahva
- 10 2 x kulmaliitin
- 11 Jalka
- 12 Korkeudensäätö, jalka
- 13 Säätypyörä
- 14 Ura puristimelle*
- 15 Vain avoimille säilytyslaatiikoille*
- 16 Vinotukivarmistin
- 17 Jalan vinotuki
- 18 2 x yksikätkäinen puristin
- 19 Kantokahva
- 20 Jalkalukitsin
- 21 Yksikätkäisen puristimen nappi

* Määräytyy varusteiden mukaan / Ei sisälly toimitukseen

5. Käyttö

5.1 Pöydän pystytys ja purkaminen s. 2 ja 3

Sijoita pöytä nurinpäin tasaiselle ja puhtaalle alustalle. Avaa jalkalukitsin (20) (kuva F s. 3). Käännä jalat (11) auki. Käännä sen jälkeen vinotuet (17) auki, lukitse jalkoihin ja työnnä varmistin (16) päälle (kuva F s. 3). Käännä pöytä pystyyn jalkojen varaan. Säädä pöytä tarvittaessa oikealle korkeudella painamalla säädintä (12) ja hienosäädä säätypyörällä (13) (s. 2).

Pöytä puretaan päinvastaisessa järjestyksessä.

Kokoon taitettaessa pöydän jalat eivät saa

ylittää kokoon taittamisen enimmäispituutta. Kokoon taittamisen enimmäispituus, katso kuva A s. 2

•**Yksikätkäisiä puristimia** (18) voidaan käyttää myös levittiminä. Nappia (21) painamalla tämä osa voidaan irrottaa ja kiinnittää toiselle puolelle. **Katso kuva G s. 3.**

 **Turvallisen asennuksen varmistamiseksi on tällöin otettava huomioon puolikiinteän laitteen käyttöohje!**

Pitkittäisreikien (5) läpi voidaan viedä kaikki puristimet, jotka ovat kapeampia kuin 22 mm. Lisäksi voidaan irrottaa yksikätkäisen puristimen pää painamalla nappia (21), jotta voidaan viedä pitkittäisreikien ja porareikien läpi. **Katso kuva G s. 3.**

•**Työpenkin kiinnikkeet** (2), joita voidaan käyttää monipuolisesti, sopivat **pyöreisiin reikiin** (6). Työkappale voidaan kiinnittää pöytään lähes kaikilla puristimilla, joiden kiinnitin on 20 mm.

•Vertailupisteiden (3), työpenkin kiinnikkeiden (2) ja ohjauskiskon (4) kulmalleikkauksia. **Katso kuva B s. 2.** Työkappaleille, joiden materiaalipaksuus on suuri, on saatavilla työpenkin erikoiskiinnikkeitä.

•Pöytä voidaan liittää kulmaliittimien (10) avulla pituus- tai leveysuunnassa toiseen pöytään. **Katso kuva E s. 2**

•Sopiva T-ura-puristin voidaan kiinnittää pöydän reunassa olevaan uraan (14). **Katso kuva D s. 2**

•Sopiva avoimet säilytyslaatikot voidaan kiinnittää pöydän reunassa olevaan uraan (15). **Katso kuva C s. 2**

•Pienosien säilytysyvennyksessä (7) voidaan säilyttää pienosia työskentelyn aikana. Katso s. 2

•Pöytälevy on varaosana vaihdettavissa.

5.2 Puolikiinteiden laitteiden asennus

 Puolikiinteitä laitteita käytettäessä on otettava huomioon puolikiinteän laitteen käyttöohjeessa esitetyt turvallisuusohjeet!

 Puolikiinteä laite on kiinnitettävä pitävästi ruuveilla! Jos laitteen asennusreiät eivät kohdistu työpöydän pitkittäisreikiin, laitetta ei saa käyttää.

 Vedä pistoke irti pistorasiasta tai poista akku sähkötyökalusta ennen laitteen säätöjen tekemistä tai lisävarusteiden vaihtamista, sähkötyökalun tahattoman käynnistymisen ja tapaturmien estämiseksi.

Kiinnitä puolikiinteät laitteet sopivilla tarvikkeilla ja työkalulla.

Esimerkki Metabo-laitteiden kiinnittämisesti asennusreikien avulla, **katso kuvat H-K s. 4 ja 5:**

H: KGS

I: TS 254 M

J: BAS 261

K: DH 330

6. Kuljetus

Kaikki osat on kiinnitettävä pitävästi.

Irrota kaikki pöytään kiinnitetyt tarvikkeet ja laitteet.

Kahva (19) soveltuu pöydän kantamiseen. Kahvan (9) avulla pöydän paikkaa voi vaihtaa.

Kuljeta pöytä vain koottuna.

7. Lisätarvikkeet

Käytä vain sellaisia lisätarvikkeita, jotka täyttävät tässä käyttöoppaassa ilmoitetut vaatimukset ja ominaistiedot.

Lisätietoja kaikista lisätarvikkeista, katso www.metabo.com tai pääluettelo.

8. Korjaus

Varaosaluettelot voit ladata osoitteesta www.metabo.com.

9. Ympäristönsuojelu

Pakkausmateriaalit on hävitettävä paikallisia määräyksiä noudattaen niiden tunnisteen mukaisesti. Lisätietoa löytyy osoitteesta www.metabo.com kohdassa Asiakaspalvelu.

Noudata käytettyjen laitteiden, pakkausten ja lisätarvikkeiden lajiteltua keräystä ja kierrätystä koskevia kansallisia määräyksiä.

Ennen kuin viet akun kierrätyspisteeseen, tyhjennä akun varaus sähkötyökalussa. Varmista koskettimet oikosululta (esim. eristä teipillä).

10. Tekniset tiedot

A1	=	mitat pystytettynä
A2	=	mitat kokoon taitettuna
H	=	korkeudensäädön mitat
m	=	omapaino
tdw	=	maks. kantavuus
Ø	=	porareikien halkaisijat
mat	=	pöytälevyn materiaali
L _T	=	pöytälevyn pituus
B _T	=	pöytälevyn leveys
D _T	=	pöytälevyn materiaalin paksuus

Original bruksanvisning

1. Forskriftsmessig bruk

MWB 100 egner seg som arbeidsstasjon for å bearbeide arbeidsstykker (f.eks. sliping, høvling, boring, saging osv.) og som understell for halvstasjonære maskiner.

Materialstykker festes til arbeidsplaten med tvinger.

 Sikkerhetsanvisningene fra produsenten av maskinene som er i bruk må følges sammen med anvisningene for sikker bruk av arbeidsbenken

Brukeren er alene ansvarlig for skader som oppstår pga. u hensiktsmessig bruk.

Generelt gjeldende arbeidsmiljøforskrifter og vedlagt sikkerhetsinformasjon må overholdes.

2. Generelle sikkerhetsanvisninger



For din egen sikkerhet og for å beskytte elektroverktøyet må du ta hensyn til tekst som er merket med dette symbolet.



ADVARSEL – Les bruksanvisningen for å minimere skaderisikoen.



ADVARSEL Les gjennom alle sikkerhetsanvisninger, instruksjer, illustrasjoner og tekniske data som følger med dette verktøyet. Manglende overholdelse av sikkerhetsinformasjonen og anvisningene nedenfor, kan medføre alvorlige skader.

Oppbevar all sikkerhetsinformasjon og alle anvisninger for fremtidig bruk.

Lån bare ut elektroverktøyet ditt sammen med disse dokumentene.

3. Spesielle sikkerhetsanvisninger



Fare for personskade og innklemming i bevegelige deler. Hold fingrene borte fra klemmeflater!



Sag ikke dypere enn 5 mm i bordplaten!

Pass på at andre personer holder sikker avstand til arbeidsområdet! Alle som kommer inn i arbeidsområdet, må bruke personlig verneutstyr. Deler av arbeidsstykket eller verktøyet kan slynges ut og føre til skader selv utenfor det direkte arbeidsområdet.

Still inn riktig ergonomisk arbeidshøyde for brukeren.

Stativet må ikke belastes med mer enn 120 kg!

Halvstasjonære maskiner skal skrues fast på bordet

Støpselet skal trekkes ut av kontakten ved alle typer montering eller demontering av elektriske maskiner!

På maskiner uten ledning fjernes batteriet. Utilsiktet innkobling av maskinen må utelukkes.

Montering og demontering gjøres med oversiden mot bakken.

3.1 Sikkerhetsanvisninger for alle typer arbeid

Arbeidsbordet må monteres korrekt og før hver gangs bruk må det kontrolleres at de fire tverrstrebene er låst og sikret.

Arbeid aldri med et defekt bord!

Sett arbeidsbordet på et fast, jevnt og vannrett underlag. Hvis det er fare for at arbeidsbordet kan skli eller vikle, vil det elektriske verktøyet ikke kunne føres på en jevn og sikker måte.

Sett opp arbeidsbordet før det monteres elektrisk verktøy eller materialer.

Det elektriske verktøyet må festes godt på arbeidsbordet. Hvis elektroverktøyet sklir på arbeidsbordet, kan det føre til at du mister kontrollen over maskinen.

Justeringsverktøy eller skrutrekkere må fjernes før maskinen kobles inn. Et verktøy eller en nøkkel som befinner seg i en roterende maskindel, kan medføre skader.

Før sagingen starter må alle unødvendige gjenstander fjernes fra arbeidsplaten.

Pass på å feste arbeidsstykkene godt!

Lange arbeidsstykker må ikke kunne forskyve likevekten i bordet Lange arbeidsstykker må støttes opp i den frie enden så farlige situasjoner kan unngås.

Fare for tipping hvis arbeidsstykket rager langt ut. Påse at ikke spenning ut til siden eller bearbeiding av arbeidsstykker som festes på siden gjør at bordet kommer ut av balanse.

Arbeidsbordet må ikke belastes for mye og ikke brukes til å sitte på, som stige eller stillas. Hvis bordet overbelastes eller noen står på det, kan tyngdepunktet i arbeidsbordet forskyves og bordet tippe.

Før arbeidet tar til skal alle apparater og maskiner kontrolleres for funksjon. Arbeid aldri med verktøy som er skadet eller slitt.

Skjøre materialer skal ikke spennes hardt fast. Fare for oppsplitting!

Arbeidsbordet må være rent og godt belyst. Rotete arbeidsområder eller arbeidsområder uten lys kan føre til ulykker.

Tunge gjenstander må legges forsiktig ned på bordet med jevnt fordelt belastning av bordplaten.

Pass på at hendene ikke kommer i klem hvis du spenner tynne arbeidsstykker med enhåndstvinger.

Pass på at hendene ikke kommer i klem når du setter opp eller legger sammen bordet.

Barn og andre personer skal holdes borte når arbeidsbordet er i bruk. Hvis du blir forstyrret under

arbeidet, kan du miste kontrollen over elektroverktøyet.

Bruk egnet bekledning. Ikke bruk vide klær eller smykker. Hold hår, tøy og hansker unna deler som beveger seg. Løstsittende tøy, smykker eller langt hår kan komme inn i deler som beveger seg.

Ikke oppbevar arbeidsbordet utendørs eller i fuktige omgivelser. Det er fare for korrosjon og at arbeidsplaten sveller opp.

3.2 Sikkerhetsanvisninger for arbeid med halvstasjonære maskiner

Følg sikkerhetsanvisningene som gjelder for maskinene som er i bruk.

Hvis monteringshullene på maskinen som er i bruk ikke passer inn i langhull-rasteret, skal maskinen ikke brukes på bordet.

4. Oversikt

Se side 2-4

- 1 MDF plate (utbytbar)
- 2 4 x benkkroker
- 3 Referansepunkter
- 4 Førskinne*
- 5 Langhull
- 6 Rundt hull (boring 20 mm)
- 7 Oppbevaring for smådeler
- 8 Mulig oppbevaring av hjørneforbinder
- 9 Håndtak
- 10 2 x hjørneforbinder
- 11 Bein
- 12 Høydejustering bein
- 13 Nivelleringshjul
- 14 Spor for tvinge*
- 15 Spor for åpne oppbevaringsbokser*
- 16 Strebesikring
- 17 Beinstrebe
- 18 2 x hjørneforbinder
- 19 Bærehåndtak
- 20 Beinlåsning
- 21 Knapp enhåndstvinge

*utstyrsavhengig /
Ikke inkludert i leveransen

5. Bruk

5.1 Montering / demontering av bordet, se side 2 og 3

Legg bordet med oversiden ned på et jevnt og rent underlag. Løsne beinlåsing (20) (fig. F s. 3). Vipp opp beina (11). Deretter vippe strebene (17) ut; de hektes inn i beina og sikringen (16) skyves på plass (fig. F s. 3).

Så snur du bordet og setter det på beina. Ved behov stilles bordet i riktig høyde ved å trykke på justeringen (12) og rettes inn med nivelleringshjulet (13) (s. 2).

Demontering i motsatt rekkefølge.

Når bordbeina slås sammen, må de ikke være

lenger enn maksimal sammenslåingslengde. Maksimal sammenslåingslengde, se fig. A på side 2

•**Enhåndstvinger** (18) kan også brukes som ekspansjonstvinge. Trykk på knappen (21) for å ta av denne delen og sette den snudd på den andre siden. **Se fig. G på side 3.**

 **Følg driftsinstruksen for den halvstasjonære maskinen for å være sikker på at monteringen er korrekt!**

Alle typer tvinger som er smalere enn 22 mm kan settes inn i langhullene (5). Ved å trykke på knappen (21) kan hodet på mateinnretningene tas av så verktøyet passer gjennom langhull og borer. **Se fig. G på side 3.**

•**Benkkrokene** (2) er fleksible i bruk og passer inn i **de runde hullene** (6). Det er mulig å feste verktøy til bordet med nærmest alle typer spennelementer med 20 mm opptak.

•Vinkelsnitt er mulig med referansepunktet (3), benkkroken (2) og en føreskinne (4). **Se fig. B på side 2.** For arbeidsstykker med høy materialtetthet leverer vi spesielle benkkroker.

•Med hjørneforbindere (10) bordet forbinder i bredden eller i lengden med et annet bord. **Se fig. E på side 2**

•En passende T-spor-tvinge kan plasseres i sporet (14) på siden av bordet. **Se fig. D på side 2**

•En passende T-spor-tvinge kan plasseres i sporet (15) på siden av bordet. **Se fig. C på side 2**

•I oppbevaringsskålen (7) kan smådeler oppbevares under arbeidet. **Se side 2**

•Bordplaten kan skiftes ut som reservedel.

5.2 Montering av halvstasjonære maskiner

 Når det brukes halvstasjonære maskiner må alle sikkerhetsanvisningene for maskinen etterkommes!

 Den halvstasjonære maskinen må være skrudd sikkert fast! Hvis monteringshullene på maskinen ikke stemmer overens med langhullene i bordplaten, kan maskinen ikke brukes.

 For å sikre deg mot utilsiktet gjeninnkobling skal du trekke støpset ut av stikkkontakten / ta ut batteriet før du gjør innstillinger på maskinen eller skifter verktøy eller tilbehør

Halvstasjonære maskiner festes med egnet materiell og verktøy.

Eksempler på feste av Metabo-maskiner i monteringshullene finner du i **fig. H-K på side 4 og 5:**

H: KGS
I: TS 254 M
J: BAS 261
K: DH 330

6. Transport

Alle deler må være sikkert montert.

no NORSK

Demonter alle materialer og maskiner som er festet til bordet.

Håndtaket (19) egner seg når bordet skal bæres. Med håndtaket (9) er det enkelt å flytte på bordet.

Transporter bordet i sammenlagt tilstand.

7. Tilbehør

Bruk kun tilbehør som oppfyller kravene og spesifikasjonene som angis i denne bruksanvisningen.

Se www.metabo.com eller hovedkatalogen for komplett tilbehørsprogram.

8. Reparasjon

Du kan laste ned reservedelslister fra www.metabo.com.

9. Miljøvern

Emballasjematerialene må kasseres i henhold til merkingen og kommunale retningslinjer. Du finner mer informasjon på www.metabo.com i området Service.

Følg nasjonale forskrifter for kildesortering og resirkulering av gamle maskiner, emballasje og tilbehør.

Før du kasserer batterier, må de lades ut i det elektriske verktøyet. Sikre kontaktene mot kortslutning (f.eks. med tape).

10. Tekniske data

A1	=	Størrelse når montert
A2	=	Størrelse når lagt sammen
H	=	Størrelse høydejustering
m	=	Egenvekt
tdw	=	Maks. bæreevne
Ø	=	Hulldiameter
mat	=	Materiale i bordplate
L _T	=	Lengde bordplate
B _T	=	Bredde bordplate
D _T	=	Materialtykkelse bordplate

Original brugsanvisning

1. Apparatets formål

MWB 100 er egnet som arbejdsstation til forarbejdning af emner (f.eks. slibning, høvling, boring, savning etc.) eller som understel til halvstationære apparater.

Emner kan fastspændes sikkert på arbejdsbordet med tvinger.

 Man skal følge og overholde producentens angivelser og sikkerhedsanvisningerne til de anvendte maskiner samt sikkerhedsanvisningerne til arbejdsbænken.

Brugeren bærer alene ansvaret for skader på grund af anvendelse til andre formål end de tiltænkte.

Generelt anerkendte forskrifter om ulykkesforebyggelse og vedlagte sikkerhedsanvisninger skal overholdes.

2. Generelle sikkerhedsanvisninger

 Vær opmærksom på de tekststeder i brugsanvisningen, der er markeret med dette symbol, for din egen og maskinens sikkerhed!

 **ADVARSEL** – læs brugsanvisningen for at minimere risikoen for personskader.

 **ADVARSEL – Læs alle sikkerhedsanvisninger, instruktioner, illustrationer og specifikationer, som dette værktøj er forsynet med. I tilfælde af manglende overholdelse af anvisningerne nedenfor er der risiko for alvorlige personskader.**

Gem alle sikkerhedsanvisninger og instruktioner til senere brug.

Videregiv kun dit værktøj sammen med disse dokumenter.

3. Særlige sikkerhedsanvisninger

 Fare for kvæstelser og klemning på bevægelige dele. Hold fingrene på afstand af klemmeplader!

 Sav ikke dybere end 5 mm ind i bordpladen!

Sørg for, at der er tilstrækkelig afstand mellem arbejdsområdet og andre personer! Enhver, der betræder arbejdsområdet, skal bruge egnede værnemidler. Brudstykker af emnet eller brækkede indsatsværktøjer kan flyve væk og medføre personskader også uden for det direkte arbejdsområde.

Indstil en ergonomisk højde for brugeren.

Arbejdsbænken må belastes med maksimalt 120 kg!

Halvstationære apparater skal forskrues sikkert på bordet!

Ved enhver installation eller demontering af elektriske apparater skal man trække stikket ud af stik-kontakten! Ved trådløse apparater skal man tage batteripakken ud af apparatet. En utilsigtet opstart af apparater skal være udelukket.

Selve opbygningen og demonteringen finder sted med oversiden af arbejdsfladen på gulvet.

3.1 Sikkerhedsanvisninger for alle arbejder

Monter arbejdsbordet korrekt og kontrollér for alle arbejder, at alle fire tværdragere er lukket med sikringerne.

Arbejd aldrig med et defekt arbejdsbord!

Stil arbejdsbordet på en fast, jævn og vandret overflade. Hvis arbejdsbordet kan glide eller vagle, kan emnet eller el-værktøjet ikke føres jævnt og sikkert.

Opbyg først arbejdsbordet korrekt, før et el-værktøj eller et emne monteres.

Fikser el-værktøjet sikkert på arbejdsbordet. Hvis el-værktøjet glider på arbejdsbordet, kan man miste kontrollen.

Fjern indstillingsværktøjer eller skruenøgler for el-værktøjet tændes. Værktøjer eller nøgler, der befinder sig i en roterende del, kan medføre kvæstelser.

Fjern unødige genstande på arbejdsbordet før du begynder at save.

Sørg for at fiksere emner sikkert under forarbejdningen!

Lange emner må ikke bringe arbejdsbordet ud af ligevægt. Der skal lægges noget under den frie ende af lange emner eller de skal støttes, for at hindre farlige situationer, hvis de vipper ukontrolleret af.

Ved emner, der rager ud, er der fare for at det vælter. Sørg for at sikre, at bordet ikke kommer ud af ligevægt ved at spænde det i siderne og at spænde emner i siden under forarbejdning.

Arbejdsbordet må ikke overbelastes, og det må ikke anvendes som sæde, stige eller stillads. Hvis man overbelaster eller står på arbejdsbordet kan det medføre, at tyngdepunktet på bordet forskydes og at bordet vælter.

Kontroller funktionsdygtigheden på apparaterne og værktøjet for arbejdet påbegyndes. Arbejd ikke med et værktøj der er beskadiget eller sløvt.

Skrøbelige materialer må ikke fastgøres med for stor kraft. Fare for splintring!

Arbejdsområdet skal være rent og godt belyst. Uorden eller uoplyste arbejdsområder øger faren for uheld.

Læg tunge genstande forsigtigt på bordet og belast bordpladen ensartet.

Sørg for at hænderne ikke klemmes ved spænding af tynde emner med enhåndsbetjente tvinger.

da DANSK

Sørg for at hænderne ikke klemmes, når bordet klappes op og ned.

Hold børn og andre personer på afstand, mens arbejdsbordet benyttes. Hvis man distraheres, kan man miste kontrollen over maskinen.

Bær egnet beklædning. Undgå løse beklædningsgenstande eller smykker. Hold hår, tøj og handsker væk fra dele, der bevæger sig. Dele, der er i bevægelse, kan gribe fat i løstsiddende tøj, smykker eller langt hår.

Opbevar ikke arbejdsbordet i det fri eller i fugtige omgivelser. Der er fare for korrosion og for at arbejdspladen hvælver op.

3.2 Sikkerhedsanvisninger for arbejder med halvstationære apparater

Følg de maskinspecifikke sikkerhedsanvisninger for de anvendte apparater.

Skulle montageboringen på de anvendte apparater ikke passe til boringsrasterne på de beregnede aflange huller, må apparatet ikke anvendes på bordet.

4. Oversigt

Se s. 2-4

- 1 MDF-plade (udskiftelig)
- 2 4 x bænkroge
- 3 Referencepunkter
- 4 Føringssskinne*
- 5 Aflangt hul
- 6 Rundt hul (20 mm-boringer)
- 7 Opbevaringsrum til smådele
- 8 Muligt opbevaringssted til hjørnekonnektorer
- 9 Greb
- 10 2 x hjørnekonnektorer
- 11 Støtteben
- 12 Højdejustering af støtteben
- 13 Nivelleringshjul
- 14 Not til tvinge*
- 15 Not til opbevaringsboks med åben front*
- 16 Afstivningssikring
- 17 Afstivning til støtteben
- 18 2 x enhåndsbetjente tvinger
- 19 Bæregreb
- 20 Lås til støtteben
- 21 Knap til enhåndsbetjent tvinge

* afhængigt af udstyr / ikke indeholdt i leveringsomfanget

5. Anvendelse

5.1 Opbygning og demontering af bord, s. 2 og 3

Læg bordet med oversiden på et jævnt, rent underlag. Løsn låsen til støtteben (20) (III. F s. 3). Klap støttebenene (11) op. Klap herefter afstivningerne (17) ud, hægt dem på støttebenene og skub sikringen (16) hen over (III. F s. 3). Vend bordet om og stil det på benene. Juster ved

behov bordet til den passende højde ved at trykke på justeringen (12) og justere med nivelleringshjulet (13) (s. 2).

Demontering af bordet i omvendt rækkefølge. **For at klappe det ind må bordbenene ikke overskride den maksimale længde til indklapning. Maksimal længde til indklapning, se III. A s. 2**

• **Enhåndsbetjente tvinger** (18) kan også anvendes som spredetvinger. Ved at trykke på knappen (21) kan denne del tages af og sættes på igen modsat på den anden side. **Se III. G s. 3.**

 **For en sikker montage skal man her følge driftsvejledningen til det halvstationære apparat!**

I de aflange huller (5) kan man nedsænke alle tvinger, der er mindre end 22 mm. Derudover kan hovedet på de enhåndsbetjente tvinger tages af ved at trykke på knappen (21) så de kan sænkes ned gennem de aflange huller og borerne. **Se III. G s. 3.**

• **Bænkrogene** (2) til en alsidig anvendelse passer ind i de **runde huller** (6). Det er muligt at fastspænde et emne på bordet med næsten ethvert spændeelement, der har en 20 mm-holder.

• Ved hjælp af referencepunkterne (3), bænkrogene (2) og en føringssskinne (4) er det muligt at udføre vinkelsnit. **Se III. B s. 2.** Der findes specielle bænkroge til emner med en større materialetykkelse.

• Bordet kan ved hjælp af hjørnekonnektorer (10) forbindes med et yderligere bord i længden eller bredden. **Se III. E s. 2**

• En egnet tvinge med T-not kan anbringes i noten (14) på siden af bordet. **Se III. D s. 2**

• En egnet opbevaringsboks med åben front kan anbringes i noten (15) på siden af bordet. **Se III. C s. 2**

• I opbevaringsrummet til smådele (7) kan man lægge smådele til opbevaring under arbejdet. **Se s. 2**

• Bordpladen kan udskiftes som reservedel.

5.2 Montering af halvstationære apparater

 Ved anvendelse af halvstationære apparater skal man følge alle sikkerhedsanvisninger i driftsvejledningen til det halvstationære apparat!

 Det halvstationære apparat skal være sikkert forskruet! Skulle montageboringerne på apparatet ikke stemme overens med de aflange huller i bordpladen, må apparatet ikke anvendes.

 Træk stikket ud af stikkontakten hhv. tag batteripakken ud af e-værktøjet, før der foretages indstillinger af apparatet eller skiftes en tilbehørsdel, for at hindre en utilsigtet opstart af e-værktøjet samt ulykker.

Halvstationære apparater skal fikseres med egnet materiale og værktøj.

Eksempler på fiksering af metabo-apparater via montageboringerne **se III. H-K s. 4 og 5:**

H: KGS

I: TS 254 M

J: BAS 261

K: DH 330

6. Transport

Alle dele skal være sikkert fikseret.

Afmonter alle materialer og apparater, der er fikseret på bordet.

Grebet (19) egner sig til at bære bordet med. Med grebet (9) er det nemt at omstille bordet.

Bordet må kun transporteres i sammenbygget tilstand.

7. Tilbehør

Brug kun tilbehør, der opfylder de krav og specifikationer, som er angivet i denne brugsvejledning.

Det komplette tilbehørsprogram findes på www.metabo.com eller i hovedkataloget.

8. Reparation

Reservedelslister kan downloades på www.metabo.com.

9. Miljøbeskyttelse

Emballagematerialer skal bortskaffes i overensstemmelse med deres mærkning iht. retningslinjerne i din kommune. Yderligere oplysninger findes på www.metabo.com i området service.

Overhold de nationale forskrifter om separat indsamling og genbrug af udtjente apparater, emballage og tilbehør.

Aflad batteriet i el-værktøjet, før det bortskaffes. Beskyt kontakterne mod kortslutning (isoler f.eks. med tape).

10. Tekniske data

A1	=	Mål opbygget
A2	=	Mål sammenklappet
H	=	Mål ved højdejustering
m	=	Egenvægt
tdw	=	maksimal bæreevne
Ø	=	Diameter på borerne
mat	=	Materiale på bordplade
L _T	=	Længde på bordpladen
B _T	=	Bredde på bordpladen
D _T	=	Materialetykkelse på bordpladen

Instrukcja oryginalna

1. Zastosowanie zgodne z przeznaczeniem

MWB 100 jest przeznaczony do stosowania jako stacja robocza do obróbki elementów (np. szlifowania, strugania, wiercenia, cięcia itp.) lub jako podstawa do urządzeń półstacjonarnych.

Elementy obrabiane można bezpiecznie mocować do blatu roboczego za pomocą ścisków.

 Przechodzić informacji producenta i uwag dotyczących bezpieczeństwa używanych maszyn, a także uwag dotyczących bezpieczeństwa dla stołu warsztatowego.

Odpowiedzialność za szkody powstałe w wyniku użytkowania niezgodnego z przeznaczeniem ponosi wyłącznie użytkownik.

Przestrzegać ogólnie obowiązujących przepisów BHP oraz dołączonych uwag dotyczących bezpieczeństwa.

2. Ogólne uwagi dotyczące bezpieczeństwa



Dla własnego bezpieczeństwa oraz w celu ochrony użytkowanego narzędzia zwracać uwagę na miejsca w tekście oznaczone tym symbolem!



OSTRZEŻENIE – W celu zminimalizowania ryzyka obrażeń zapoznać się z treścią instrukcji obsługi.



OSTRZEŻENIE – Przeczytać wszystkie uwagi dotyczące bezpieczeństwa, instrukcje, materiały graficzne i dane techniczne, którymi opatrzone to narzędzie. Nieprzebranieganie poniższych uwag może być przyczyną poważnych urazów.

Starannie przechowywać wszystkie uwagi dotyczące bezpieczeństwa i zalecenia, aby móc z nich skorzystać w przyszłości.

Przekazując narzędzie innym osobom, przekazać również niniejszą dokumentację.

3. Specjalne uwagi dotyczące bezpieczeństwa



Niebezpieczeństwo zranienia i zmiążdżenia przez ruchome elementy. Nie zbliżać palców do powierzchni ścisków!



Nie wcinać się w blat na głębokość większą niż 5 mm!

Upewnić się, że inne osoby znajdują się w bezpiecznej odległości od obszaru roboczego! Każda osoba wchodząca do obszaru roboczego musi nosić odpowiednie wyposażenie ochronne. Odłamki obrabianego elementu lub pękniętego

narzędzia roboczego mogą zostać odrzucone i spowodować obrażenia również poza bezpośrednim obszarem roboczym.

Ustawić ergonomiczną wysokość roboczą dla danego użytkownika.

Obciążenie stołu warsztatowego wynosi maksymalnie 120 kg!

Urządzenia półstacjonarne dobrze przykręcić do stołu!

Przed instalacją lub demontażem urządzeń elektrycznych wyciągnąć wtyczkę z gniazdka! W przypadku urządzeń bezprzewodowych wyjąć akumulator z urządzenia. Wykluczyć możliwość niezamierzonego uruchomienia urządzenia.

Montaż i demontaż wykonuje się po obróceniu stołu górną stroną roboczą ku podłożu.

3.1 Uwagi dotyczące bezpieczeństwa podczas wszelkich prac

Prawidłowo zmontować stół roboczy i sprawdzać przed każdym użyciem, czy wszystkie cztery podpórki są zablokowane za pomocą elementów zabezpieczających.

Nigdy nie używać do pracy uszkodzonego stołu roboczego!

Ustawić stół roboczy na stabilnej, równej i poziomej powierzchni. Jeśli stół roboczy będzie się ślizgał lub chwiać, nie będzie możliwości równomiernego i bezpiecznego prowadzenia obrabianego elementu lub elektronarzędzia.

Przed zamontowaniem elektronarzędzia lub obrabianego elementu należy najpierw prawidłowo zmontować stół roboczy.

Dobrze przymocować elektronarzędzie do stołu roboczego. Przesuwanie się elektronarzędzia na stole roboczym może spowodować utratę kontroli.

Przed włączeniem elektronarzędzia usunąć wszelkie narzędzia używane do regulacji i klucze. Narzędzia i klucze znajdujące się w obracającej się części urządzenia mogą spowodować obrażenia.

Przed rozpoczęciem cięcia usunąć z blatu roboczego niepotrzebne przedmioty.

Przed obróbką dobrze zamocować elementy!

Długie elementy nie mogą powodować zachwiania równowagi stołu roboczego. Wolny koniec długich elementów należy podeprzeć, aby zapobiec niebezpiecznym sytuacjom spowodowanym niekontrolowanym przechyleniem.

W przypadku wystających elementów istnieje niebezpieczeństwo przewrócenia. Zadać o to, aby stół nie stracił równowagi z powodu bocznej mocowania i obróbki bocznie mocowanych elementów.

Nie przeciążać stołu roboczego i nie używać go jako siedziska, drabiny lub rusztowania. Przeciążenie stołu roboczego lub stanie na nim może spowodować przemieszczenie środka ciężkości stołu i jego przewrócenie.

Przed rozpoczęciem pracy sprawdzić działanie urządzeń i narzędzi. Nie używać do pracy uszkodzonych ani tępych narzędzi.

Nie mocować tamiwych materiałów z nadmierną siłą. Niebezpieczeństwo odpryskiwania!

Obszar roboczy musi być czysty i dobrze oświetlony. Nieporządek w miejscu pracy lub nieoświetlony obszar roboczy sprzyjają wypadkom.

Zachować ostrożność przy umieszczaniu na stole ciężkich przedmiotów i równomiernie obciążać blat stołu.

Uważać, aby nie zmiażdżyć dłoni podczas mocowania cienkich elementów ściskami jednoręcznymi.

Uważać, aby nie zmiażdżyć dłoni podczas rozkładania i składania stołu.

Podczas korzystania ze stołu roboczego nie dopuszczać w pobliże dzieci i innych osób. Czynniki rozpraszające mogą spowodować utratę kontroli nad urządzeniem.

Nosić odpowiednią odzież. Nie nosić luźnej odzieży ani biżuterii. Nie zbliżać włosów i rękawic do ruchomych elementów urządzenia. Luźne ubranie, biżuteria lub długie włosy mogą zostać pochwycone przez ruchome elementy.

Nie przechowywać stołu roboczego na wolnym powietrzu ani w wilgotnym otoczeniu. Istnieje niebezpieczeństwo korozji i pęcznienia blatu roboczego.

3.2 Uwagi dotyczące bezpieczeństwa podczas pracy z urządzeniami półstacjonarnymi

Przestrzegać uwag dotyczących bezpieczeństwa używanych urządzeń.

Jeśli otwory montażowe używanego urządzenia nie pasują do układu otworów podłużnych, to urządzenia nie wolno używać na stole.

4. Elementy urządzenia

Patrz str. 2-4

- 1 Płyta MDF (wymiarowa)
- 2 4x imak
- 3 Punkty odniesienia
- 4 Szyna prowadząca*
- 5 Otwór podłużny
- 6 Otwór okrągły (otwory 20 mm)
- 7 Wnęka do małych części
- 8 Możliwe miejsce przechowywania łączników narożnych
- 9 Uchwyt
- 10 2x łącznik narożny
- 11 Noga
- 12 Regulacja wysokości nogi
- 13 Kółko poziomujące
- 14 Rowek do mocowania ścisku*
- 15 Rowek do mocowania otwartych pojemników magazynowych*
- 16 Blokada podpórki
- 17 Podpórka nogi

- 18 2x ścisk jednoręczny
- 19 Uchwyt do przenoszenia
- 20 Blokada nogi
- 21 Przycisk ścisku jednoręcznego

* w zależności od wyposażenia / brak w zakresie dostawy

5. Użytkowanie

5.1 Montaż i demontaż stołu str. 2 i 3

Obrócić stół wierzchnią stroną do dołu i umieścić na równej, czystej powierzchni. Zwolnić blokadę nóg (20) (rys. F str. 3). Rozłożyć nogi (11). Rozłożyć podpórki (17), zaczepić je o nogi i nasunąć na nie element zabezpieczający (16) (rys. F str. 3). Odwrócić stół i ustawić go na nogach. W razie potrzeby ustawić odpowiednią wysokość stołu, naciskając na mechanizm regulacji (12) i wyrównać przy użyciu kółka poziomującego (13) (str. 2).

Demontaż stołu w odwrotnej kolejności.

Przy składaniu długość nóg nie może przekraczać maksymalnej długości umożliwiającej ich złożenie. Maksymalna długość umożliwiająca złożenie patrz rys. A str. 2

•**Ściski jednoręczne** (18) można również wykorzystywać jako ściski rozporowe. Po naciśnięciu przycisku (21) można tę część zdjąć i założyć z drugiej strony. **Patrz rys. G str. 3.**

 **Dla zapewnienia bezpieczeństwa montażu przestrzegać instrukcji obsługi urządzenia półstacjonarnego!**

Do otworów podłużnych (5) można wkładać wszystkie ściski węższe niż 22 mm. Naciskając na przycisk (21), można również zdjąć głowicę ścisku jednoręcznego, aby przełożyć go przez otwory podłużne i okrągłe. **Patrz rys. G str. 3.**

•**Imaki** (2) do uniwersalnego stosowania pasują do **otworów okrągłych** (6). Istnieje możliwość zamocowania obrabianego elementu na stole za pomocą niemal każdego elementu mocującego z uchwytem o grubości 20 mm.

•Punkty odniesienia (3), imaki (2) i szyna prowadząca (4) umożliwiają wykonywanie cięć pod kątem. **Patrz rys. B str. 2.** Do elementów o dużej grubości materiału dostępne są specjalne imaki.

•Stół można połączyć szerszą lub węższą stroną z innym stołem za pomocą łączników narożnych (10). **Patrz rys. E str. 2**

•Odpowiedni ścisk z rowkiem teowym można przymocować w rowku (14) z boku stołu. **Patrz rys. D str. 2**

•Do rowka (15) z boku stołu można mocować otwarte pojemniki magazynowe. **Patrz rys. C str. 2**

•We wnęce do małych części (7) można przechowywać drobne części podczas pracy. **Patrz str. 2**

•Blat stołu stanowi część zamienną i można go wymieniać.

5.2 Montaż urządzeń półstacjonarnych

 W przypadku stosowania urządzeń półstacjonarnych przestrzegać wszystkich uwag dotyczących bezpieczeństwa zawartych w instrukcji obsługi urządzenia półstacjonarnego!

 Urządzenie półstacjonarne trzeba dobrze przykręcić! Jeśli otwory montażowe urządzenia nie pasują do otworów podłużnych blatu, to urządzenia nie wolno używać.

 Przed dokonaniem jakichkolwiek ustawień urządzenia lub wymianą osprzętu wyciągnąć wtyczkę z gniazdka lub wyjąć akumulator z elektronarzędzia, aby uniknąć niezamierzonego uruchomienia elektronarzędzia i zapobiec wypadkom.

Zabezpieczyć urządzenia półstacjonarne za pomocą odpowiednich materiałów i narzędzi.

Przykłady mocowania urządzeń Metabo przy użyciu otworów montażowych **patrz rys. H-K str. 4 i 5:**

H: KGS

I: TS 254 M

J: BAS 261

K: DH 330

6. Transport

Wszystkie części muszą być dobrze zamocowane. Zdemontować wszystkie materiały i urządzenia przymocowane do stołu.

Uchwyt (19) jest przeznaczony do przenoszenia stołu. Za pomocą uchwytu (9) można łatwo przestawiać stół.

Stół transportować wyłącznie w stanie zmontowanym.

7. Osprzęt

Stosować wyłącznie osprzęt, który spełnia wymogi i parametry określone w niniejszej instrukcji obsługi.

Pełny zestaw akcesoriów patrz www.metabo.com lub katalog główny.

8. Naprawy

Wykazy części zamiennych można pobrać pod adresem www.metabo.com.

9. Ochrona środowiska

Materiały opakowaniowe utylizować zgodnie z ich oznakowaniem i wytycznymi obowiązującymi na terenie danej gminy. Więcej informacji można znaleźć w dziale Serwis na stronie www.metabo.com.

Przestrzegać krajowych przepisów dotyczących segregacji odpadów i recyklingu zużytych maszyn, opakowań i osprzętu.

Przed utylizacją rozładować akumulator w elektronarzędziu. Zabezpieczyć styki przed zwarciami (np. zaizolować taśmą klejącą).

10. Dane techniczne

A1	=	wymiary po zmontowaniu
A2	=	wymiary po złożeniu
H	=	wymiary regulacji wysokości
m	=	ciężar własny
tdw	=	maksymalna nośność
Ø	=	średnica otworów
mat	=	materiał blatu
L _T	=	długość blatu
B _T	=	szerokość blatu
D _T	=	grubość materiału blatu

Πρωτότυπο οδηγιών χρήσης

1. Προβλεπόμενη χρήση

Το MWB 100 ενδείκνυται ως σταθμός εργασίας για την επεξεργασία τεμαχίων επεξεργασίας (π.χ. λειανση, τρόχισμα, διάτρηση, πριόνισμα κτλ.) ή ως κάτω πλαίσιο για ημισταθερά εργαλεία.

Στην πλάκα εργασίας μπορούν να στερεώνονται με ασφάλεια τεμάχια επεξεργασίας με σφιγκτήρες (μέγγενη).

 Πρέπει να τηρούνται τα στοιχεία του κατασκευαστή και οι υποδείξεις ασφαλείας του χρησιμοποιούμενου εργαλείου καθώς και οι υποδείξεις ασφαλείας του πάγκου εργασίας.

Για ζημιές που ενδέχεται να προκύψουν από μη προβλεπόμενη χρήση φέρει την αποκλειστική ευθύνη ο χρήστης.

Πρέπει να τηρούνται οι γενικά αναγνωρισμένες προδιαγραφές περί πρόληψης ατυχημάτων και οι παραδιδόμενες υποδείξεις ασφαλείας.

2. Γενικές επισημάνσεις ασφαλείας

 Προσέξτε για τη δική σας προστασία καθώς και για την προστασία του εργαλείου σας εκείνα τα σημεία του κειμένου, που χαρακτηρίζονται με αυτό το σύμβολο!

 **ΠΡΟΕΙΔΟΠΟΙΗΣΗ** - Για τη μείωση του κινδύνου τραυματισμού διαβάστε τις οδηγίες λειτουργίας.

 **ΠΡΟΕΙΔΟΠΟΙΗΣΗ – Διαβάστε όλες τις υποδείξεις ασφαλείας, οδηγίες, εικονογραφήσεις και όλα τα τεχνικά στοιχεία, που συνοδεύουν αυτό το εργαλείο.**
Η μη τήρηση των παρακάτω οδηγιών μπορεί να προκαλέσει σοβαρούς τραυματισμούς.

Φυλάξτε όλες τις υποδείξεις ασφαλείας και τις οδηγίες για το μέλλον.

Παραδώστε σε άλλους το εργαλείο σας εργαλείο μόνο μαζί με αυτά τα έγγραφα.

3. Ειδικές υποδείξεις ασφαλείας

 Κίνδυνος τραυματισμού και σύνθλιψης σε κινούμενα μέρη. Κρατάτε τα δάκτυλα μακριά από τις επιφάνειες σύσφιξης!

 Δεν επιτρέπεται το πριόνισμα σε βάθος μεγαλύτερο από 5 mm στην επιφάνεια πάγκου!

Προσέξτε να παραμένουν τα άλλα άτομα σε ασφαλή απόσταση από την περιοχή της εργασίας σας! Κάθε άτομο που εισέρχεται στην περιοχή εργασίας, πρέπει να φέρει κατάλληλα μέσα

ατομικής προστασίας. Τμήματα του τεμαχίου επεξεργασίας ή σπασμένα εξαρτήματα εργασίας μπορούν να εκσφενδονιστούν και να προκαλέσουν τραυματισμούς σε άτομα που βρίσκονται εκτός της άμεσης θέσης εργασίας.

Ρυθμίστε ένα εργονομικό ύψος εργασίας για τον χρήστη.

Επιβαρύνετε τον πάγκο εργασίας το πολύ με 120 kg!

Βιδώνετε σταθερά τα ημισταθερά εργαλεία στον πάγκο!

Σε κάθε εγκατάσταση ή αποσυρμολόγηση ηλεκτρικών εργαλείων, απουσνδέετε το φως από την πρίζα! Σε εργασία χωρίς καλώδια, αφαιρείτε την επαναφορτιζόμενη μπαταρία από το εργαλείο. Πρέπει να αποκλείεται η μη ημελημένη έναρξη λειτουργίας εργαλείων.

Το στήσιμο και το ξεστήσιμο γίνονται με την επάνω πλευρά εργασίας στο δάπεδο.

3.1 Υποδείξεις ασφαλείας για όλες τις εργασίες

Συναρμολογείτε σωστά τον πάγκο εργασίας και βεβαιώνεστε πριν από κάθε εργασία ότι έχουν σφραγίσει και οι τέσσερις εγκάρσιες ράβδοι υποστήριξης με τις ασφάλειες.

Μην εργάζεστε ποτέ με έναν ελαττωματικό πάγκο εργασίας!

Τοποθετείτε τον πάγκο εργασίας σε μια σταθερή, επίπεδη και οριζόντια επιφάνεια. Αν ο πάγκος εργασίας μπορεί να ολισθήσει ή να ταλαντευθεί, δεν μπορεί να οδηγηθεί το τεμάχιο επεξεργασίας ή το ηλεκτρικό εργαλείο ομοιόμορφα και με ασφάλεια.

Στήντε πρώτα σωστά τον πάγκο εργασίας, πριν τοποθετηθεί ένα ηλεκτρικό εργαλείο ή ένα τεμάχιο επεξεργασίας.

Στερεώνετε με ασφάλεια το ηλεκτρικό εργαλείο στον πάγκο εργασίας. Η ολίσθηση του ηλεκτρικού εργαλείου πάνω στον πάγκο εργασίας μπορεί να οδηγήσει στην απώλεια του ελέγχου.

Αφαιρείτε τα εργαλεία ρύθμισης ή κλειδιά πριν ενεργοποιήσετε το ηλεκτρικό εργαλείο. Εργαλείο ή κλειδιά, που βρίσκονται σε ένα περιστρεφόμενο τμήμα του εργαλείου, μπορεί να οδηγήσουν σε τραυματισμούς.

Πριν από την έναρξη της διαδικασίας πριονίσματος, αφαιρείτε τα μη αναγκαία αντικείμενα επάνω στην πλάκα εργασίας.

Ασφαλίζετε καλά τα τεμάχια επεξεργασίας πριν από την επεξεργασία τους!

Τα τεμάχια επεξεργασίας με μεγάλο μήκος δεν επιτρέπεται να δημιουργούν έλλειψη ισορροπίας στον πάγκο εργασίας. Κάτω από τα τεμάχια επεξεργασίας μεγάλου μήκους πρέπει να τοποθετείται στήριγμα ή αυτά να στηρίζονται με άλλο τρόπο, ώστε να αποτρέπονται επικίνδυνες καταστάσεις ή ανεξέλεγκτη ανατροπή.

Σε τεμάχια επεξεργασίας που προεξέχουν υπάρχει κίνδυνος ανατροπής. Βεβαιωθείτε ότι ο πάγκος δεν χάνει την ισορροπία του από πλευρική σύσφιξη και μέσω της επεξεργασίας πλευρικά σφινγμένων τεμαχίων επεξεργασίας.

Μην υπερφορτώνετε τον πάγκο εργασίας και μην τον χρησιμοποιείτε ως κάθισμα, σκάλα ή ικριώμα. Η υπερφόρτωση ή το να στέκεστε πάνω στον πάγκο εργασίας μπορεί να έχει ως αποτέλεσμα τη μετατόπιση του κέντρου βάρους του πάγκου και την ανατροπή του.

Ελέγχετε πριν από την έναρξη εργασίας τη λειτουργικότητα των μηχανημάτων και των εργαλείων. Μην εργάζεστε με χαλασμένο ή στομωμένο εργαλείο.

Μη στερεώνετε με υπερβολική δύναμη σύσφιξης τα εύθραυστα υλικά. Κίνδυνος θραυσμάτων!

Η περιοχή εργασίας πρέπει να είναι καθαρή και καλά φωτισμένη. Αταξία ή σκοτεινές περιοχές εργασίας μπορεί να οδηγήσουν σε ατυχήματα.

Αποθέτετε τα βαριά αντικείμενα με προσοχή πάνω στον πάγκο και επιβαρύνετε ομοιόμορφα την επιφάνεια πάγκου.

Προσέχετε να μη συνθλιβούν τα χέρια κατά τη σύσφιξη λεπτών τεμαχίων επεξεργασίας με μέγγνενη ενός χεριού.

Προσέχετε να μη συνθλιβούν τα χέρια κατά το ανοίγμα και το κλείσιμο του πάγκου.

Μην επιτρέπετε στα παιδιά και άλλα άτομα να πλησιάζουν στη διάρκεια της χρήσης του πάγκου εργασίας. Σε περίπτωση απόσπασης της προσοχής σας μπορεί να χάσετε τον έλεγχο του εργαλείου.

Φοράτε κατάλληλα ρούχα. Μη φοράτε φαρδιά ενδύματα ή κοσμήματα. Κρατάτε τα μαλλιά σας, τα ενδύματα σας και τα γάντια σας μακριά από τα κινούμενα εξαρτήματα. Χαλαρή ενδυμασία, κοσμήματα και μακριά μαλλιά μπορεί να εμπλακούν στα κινούμενα εξαρτήματα.

Μην αποθηκεύετε τον πάγκο εργασίας σε εξωτερικό χώρο ή σε υγρό περιβάλλον. Υπάρχει κίνδυνος διάβρωσης και φουσκώματος του πάγκου εργασίας.

3.2 Υποδείξεις ασφαλείας κατά την εργασία με ημισταθερά εργαλεία

Τηρείτε τις ειδικές για το μηχανήμα υποδείξεις ασφαλείας των χρησιμοποιούμενων εργαλείων.

Αν η οπή συναρμολόγησης των χρησιμοποιούμενων εργαλείων δεν ταιριάζει στο σχήμα οπής των προβλεπόμενων διαμήκων οπών, δεν επιτρέπεται να χρησιμοποιείται το εργαλείο πάνω στον πάγκο.

4. Επισκόπηση

Βλέπε σελ. 2-4

- 1 Πλάκα MDF (με δυνατότητα αντικατάστασης)
- 2 4 x άγκιστρα πάγκου
- 3 Σημεία αναφοράς
- 4 Οδηγός*
- 5 Διαμήκης οπή

- 6 Κυκλική οπή (οπές 20 mm)
- 7 Υποδοχή φύλαξης μικρών εξαρτημάτων
- 8 Πιθανό σημείο έδρασης για γωνιακούς συνδετήρες
- 9 Λαβή
- 10 2 γωνιακοί συνδετήρες
- 11 Πόδι βάσης
- 12 Ρύθμιση ύψους ποδιού βάσης
- 13 Τροχός ευθυγράμμισης
- 14 Εγκοπή για μέγγνενη*
- 15 Εγκοπή για σκαφάκια αποθήκευσης*
- 16 Ασφάλιση ράβδου στήριξης
- 17 Ράβδος στήριξης ποδιού βάσης
- 18 2 μέγγενες ενός χεριού
- 19 Λαβή μεταφοράς
- 20 Ασφάλιση ποδιού βάσης
- 21 Κουμπί για μέγγνενη ενός χεριού

* ανάλογα με τον εξοπλισμό / δεν περιλαμβάνεται στον παραδιδόμενο εξοπλισμό

5. Χρήση

5.1 Στήσιμο και αποσυναρμολόγηση πάγκου σελ. 2 και 3

Τοποθετήστε τον πάγκο με την επάνω πλευρά σε μια επίπεδη, καθαρή επιφάνεια. Λύστε την ασφάλιση ποδιού βάσης (20) (εικ. F σελ. 3). Ανοίξτε τα πόδια βάσης (11). Στη συνέχεια ανοίξτε τις ράβδους στήριξης (17), αγκιστρώστε τις στα πόδια στήριξης και ωθήστε πάνω τους την ασφάλεια (16) (εικ. F σελ. 3).

Αναποδογυρίστε τον πάγκο και ακουμπήστε τον στα πόδια του. Αν χρειαστεί, ρυθμίστε τον πάγκο στο κατάλληλο ύψος πιέζοντας τον μηχανισμό ρύθμισης (12) και προσαρμόστε τον με τον τροχό ευθυγράμμισης (13) (σελ. 2).

Αποσυναρμολόγηση πάγκου με την αντίστροφη σειρά.

Τα πόδια πάγκου δεν επιτρέπεται να υπερβαινούν το μέγιστο μήκος για τη σύμπτυξη. Για το μέγιστο μήκος για τη σύμπτυξη βλέπε εικ. Α σελ. 2

•**Οι μέγγενες ενός χεριού** (18) μπορούν να χρησιμοποιηθούν και ως μέγγνενη διάνοιξης. Πιέζοντας αυτό το κουμπί (21) μπορεί να αφαιρεθεί αυτό το τμήμα και να τοποθετηθεί πάλι αναποδογυρισμένα στην άλλη πλευρά. **Βλέπε εικ. G σελ. 3.**

⚠ Για την ασφαλή συναρμολόγηση πρέπει σε αυτή την περίπτωση να τηρούνται οι οδηγίες λειτουργίας του ημισταθερού εργαλείου!

Στις διαμήκεις οπές (5) μπορούν να βυθίζονται όλες οι μέγγενες που είναι στενότερες από 22 mm. Επιπλέον η κεφαλή της μέγγνενης ενός χεριού μπορεί να αφαιρεθεί πιέζοντας το κουμπί (21), για να βυθιστεί μέσω των διαμήκων οπών και οπών. **Βλέπε εικ. G σελ. 3.**

•**Οι γάντζοι πάγκου** (2) πολλαπλών εφαρμογών ταιριάζουν στις **κυκλικές οπές** (6). Μπορείτε να στερεώνετε ένα τεμάχιο επεξεργασίας στον

πάγκο σχεδόν με κάθε στοιχείο τάνυσης που διαθέτει υποδοχή 20 mm.

•Μέσω των σημείων αναφοράς (3), των άγκιστρων πάγκου (2) και ενός οδηγού (4) είναι εφικτές γωνιακές τομές. **Βλέπε εικ. Β σελ. 2.** Για τεμάχια επεξεργασίας με μεγάλο πάχος υλικού διατίθενται ειδικοί γάντζοι πάγκου.

•Ο πάγκος μπορεί να συνδέεται μέσω γωνιακών συνδετήρων (10) στο μήκος ή στο πλάτος με έναν περαιτέρω πάγκο. **Βλέπε εικ. Ε σελ. 2**

•Μπορεί να τοποθετηθεί μια κατάλληλη μέγερνη εγκοπής T στην εγκοπή (14) πλευρικά στον πάγκο. **Βλέπε εικ. D σελ. 2**

•Κατάλληλα σκαφάκια αποθήκευσης μπορούν να τοποθετηθούν στην εγκοπή (15) πλευρικά στον πάγκο. **Βλέπε εικ. C σελ. 2**

•Στην υποδοχή φύλαξης μικρών εξαρτημάτων (7) μπορούν να φυλάσσονται μικρά εξαρτήματα στη διάρκεια της εργασίας. **Βλέπε σελ. 2**

•Η επιφάνεια πάγκου μπορεί να αντικαθιστάται ως ανταλλακτικό.

5.2 Συναρμολόγηση ημισταθερών εργαλείων

 Κατά τη χρήση ημισταθερών εργαλείων τηρείτε όλες τις υποδείξεις ασφαλείας από τις οδηγίες λειτουργίας του ημισταθερού εργαλείου!

 Το ημισταθερό εργαλείο πρέπει να έχει βιδωθεί με ασφάλεια! Αν οι οπές συναρμολόγησης του εργαλείου δεν συμφωνούν με τις διαμήκεις οπές στην επιφάνεια πάγκου, δεν επιτρέπεται να χρησιμοποιείται το εργαλείο.

 Αποσυνδέστε το φιλς από την πρίζα ή αφαιρέστε την επαναφορτιζόμενη μπαταρία από το ηλεκτρικό εργαλείο, πριν κάνετε μια ρύθμιση εργαλείου ή αντικαταστήσετε ένα αξεσουάρ, για να αποτραπεί μια μη ηθελημένη εκκίνηση του ηλεκτρικού εργαλείου και ατυχήματα.

Στερεώστε τα ημισταθερά εργαλεία με κατάλληλο υλικό και εργαλεία.

Για παραδείγματα για τη στερέωση εργαλείων Metabo μέσω των οπών συναρμολόγησης **Βλέπε εικ. Η-Κ σελ. 4 και 5**

H: KGS

I: TS 254 M

J: BAS 261

K: DH 330

6. Μεταφορά

Όλα τα μέρη πρέπει να έχουν ασφαλιστεί με ασφάλεια.

Αποσυναρμολογήστε όλα τα υλικά και τα εργαλεία που έχουν στερεωθεί στον πάγκο.

Η λαβή (19) ενδείκνυται για τη μεταφορά του πάγκου. Με τη λαβή (9) μπορεί αλλάζει εύκολα θέση ο πάγκος.

Μεταφέρετε τον πάγκο μόνο σε συναρμολογημένη κατάσταση.

7. Πρόσθετος εξοπλισμός

Χρησιμοποιείτε μόνον πρόσθετο εξοπλισμό, ο οποίος ικανοποιεί τις απαιτήσεις και τα χαρακτηριστικά στοιχεία που αναφέρονται σε αυτές τις οδηγίες λειτουργίας.

Πλήρες πρόγραμμα εξαρτημάτων, βλέπε www.metabo.com ή στον κύριο κατάλογο.

8. Επισκευή

Τους καταλόγους ανταλλακτικών μπορείτε να τους κατεβάσετε στη διεύθυνση www.metabo.com.

9. Περιβαλλοντολογική προστασία

Τα υλικά συσκευασίας πρέπει να απορρίπτονται σύμφωνα με τη σήμανσή τους σύμφωνα με τις κοινοτικές οδηγίες. Περαιτέρω υποδείξεις θα βρείτε στην ηλεκτρονική διεύθυνση www.metabo.com στην περιοχή Service.

Τηρείτε τους εθνικούς κανονισμούς για την ξεχωριστή συγκέντρωση και για την ανακύκλωση των άχρηστων εργαλείων, συσκευασιών και εξαρτημάτων.

Πριν την απόσυρση εκφορτίστε την μπαταρία στο ηλεκτρικό εργαλείο. Ασφαλίστε τις επαφές από τυχόν βραχυκύκλωμα (π.χ. μονώστε τις με αυτοκόλλητη ταινία).

10. Τεχνικά στοιχεία

A1	=	Διαστάσεις με στημένο εργαλείο
A2	=	Διαστάσεις με συνεπτυγμένο εργαλείο
H	=	Διαστάσεις ρύθμισης ύψους
m	=	Ίδιον βάρος
tdw	=	Μέγιστη φέρουσα ικανότητα
Ø	=	Διάμετρος των οπών
mat	=	Υλικό επιφάνειας πάγκου
L _T	=	Μήκος της επιφάνειας πάγκου
B _T	=	Πλάτος της επιφάνειας πάγκου
D _T	=	Πάχος υλικού της επιφάνειας πάγκου

Eredeti használati utasítás

1. Rendeltetésszerű használat

Az MWB 100 munkadarabok megmunkálására (pl. csiszolásra, gyalulásra, fúrásra, fűrészelésre, stb) alkalmas, valamint félig helyhez kötött készülékeknek állványként használható.

Fogókkal a munkalapon a munkadarabok biztonságosan leszoríthatóak.

 Figyelembe kell venni és be kell tartani a gyártó által megadott adatokat és az alkalmazott gépekre és a munkapadra vonatkozó biztonsági utasításokat.

A nem rendeltetésszerű használat során keletkezett károkért kizárólag a felhasználó felel.

Az általános balesetmegelőzési előírásokat és a mellékelt biztonsági utasításokat figyelembe kell venni.

2. Általános biztonsági utasítások

 Saját testi épsége és a szerszám védelme érdekében tartsa be az ezzel az szimbólummal jelölt szövegrészekben foglaltakat!

 **FIGYELMEZTETÉS** – A sérülésveszély csökkentése érdekében olvassa el a használati utasítást.

 **FIGYELMEZTETÉS – Olvassa el az ehhez a szerszámhoz mellékelt összes biztonsági figyelmeztetést, előírást, illusztrációt és a műszaki adatokat. A következő utasítások betartását érintő mulasztások súlyos sérüléseket okozhatnak.**

Kérjük, gondosan őrizzen meg minden biztonsági utasítást és előírást a jövőbeni használat érdekében.

Csak ezekkel a dokumentumokkal együtt adja tovább másnak a szerszámot.

3. Különleges biztonsági utasítások

 A mozgó alkatrészeknél fennáll a sérülés és becsapódás veszélye. Tartsa távol az ujjait a beszorító felületektől!

 Ne fűrészeljen 5 mm-nél mélyebbre az asztalapon!

Ügyeljen arra, hogy más személyek biztonságos távolságra legyenek a munkavégzés területétől! Minden, a munkaterületre belépő személy köteles megfelelő védőfelszerelést viselni. A munkadarabról vagy a törött betétszerszámról lepatogzó szilánkok elrepülhetnek és a

munkaterület közvetlen környezetén kívül is okozhatnak sérüléseket.

Állítsa be a felhasználó számára ergonomikus munkavégzési magasságot.

A munkapad legfeljebb 120 kg-mal terhelhető!

A félig helyhez kötött készülékeket az asztalon biztonságosan fel kell csavarozni!

Bármilyen beállítás vagy szétszerelés esetén húzza ki a csatlakozódugót a csatlakozó aljzatból! A vezeték nélkül használható készülékeknek vegye ki az akkuegységet a készülékből. A készülék nem szándékos beindulását el kell kerülni.

Az össze- és szétszerelés során az asztal fejfelé lefelé áll a padlón.

3.1 Biztonsági utasítások minden munkavégzéshez

Szerelje össze megfelelően a munkaasztalt és minden munkavégzés előtt ellenőrizze, hogy a kereszttámaszok és a rögzítések zárt állapotban legyenek.

Soha ne dolgozzon meghibásodott munkaasztallal!

Állítsa a munkaasztalt szilárd, sík és vízszintes felületre. Ha a munkaasztal elcsúszhat vagy billeghet, akkor a munkadarabot vagy az elektromos kéziszerszámot nem lehet egyenesen és biztonságosan vezetni.

Először szerelje össze megfelelően a munkaasztalt, mielőtt arra elektromos szerszámot vagy munkadarabot szerelne fel.

Az elektromos szerszámot biztonságosan kell rögzíteni a munkaasztalon. Az elektromos kéziszerszám elcsúszása a munkaasztalon a gép fölötti uralom elvesztéséhez vezethet.

A beállított szerszámokat vagy csavarkulcsokat el kell távolítani az elektromos szerszám bekapcsolása előtt. A forgó részekben felejtett szerszám vagy csavarkulcs sérüléseket okozhat.

A fűrészelés megkezdése előtt a munkalapon található felesleges tárgyakat el kell távolítani.

A munkadarabokat a megmunkálás során biztonságosan rögzíteni kell!

Ne lendítse ki a hosszú munkadarabokkal a munkaasztalt az egyensúlyából. A hosszú munkadarabokat a kilógó szabad végükön alá vagy le kell támasztani annak érdekében, hogy el lehessen kerülni az ellenőrizetlen lebillenés okozta veszélyes helyzeteket.

A túlnyúló munkadarabok esetén fennáll az elbillenés veszélye. Gondoskodjon arról, hogy az asztal egyensúlya a munkadarabok oldalsó rögzítése és az oldalról befogott munkadarabok megmunkálása során megmaradjon.

Ne terhelje túl a munkaasztalt, és ne használja azt ülésnéként, létraként vagy állványzatként. A munkaasztal túlterhelése következtében, vagy ha azon áll, eltolódik az asztal súlypontja és az felborulhat.

A munka megkezdése előtt ellenőrizze a készülékek és a szerszámok működését. Ne dolgozzon megromlódott vagy életlen szerszámmal.

A törekeny anyagokat ne rögzítse túl nagy feszítéssel. Szilánkokra törhet!

A munkavégzés helyét tisztán kell tartani és jól ki kell azt világítani. A rendetlenség és a megvilágítatlan munkaterület balesetekhez vezethet.

A nehéz tárgyakat óvatosan kell lehelyezni az asztalra és az asztallapot egyenletesen kell leterhelni.

Figyeljen arra, hogy vékony munkadarabok egykezes fogókkal való leszorításakor ne csipődjön be a keze.

Figyeljen arra, hogy az asztal felszerelésekor és összcuccolásakor ne csipődjön be a keze.

Tartsa távol a gyerekeket és más személyeket a munkaasztal használatában. Ha elvonják a figyelmét, elvesztheti az uralmát a berendezés felett.

Viseljen megfelelő ruházatot. Ne viseljen bő ruhát vagy ékszereket. Tartsa távol a haját, a ruháját és a kesztyűjét a mozgó részekről. A bő ruhát, az ékszereket és a hosszú haját a mozgó alkatrészek magukkal ránthatják.

Ne tárolja szabadban vagy nedves környezetben a munkaasztalt. Fennáll a rozsdásodás és a munkalap felhólyagosodásának veszélye.

3.2 Biztonsági utasítások a félig helyhez kötött készülékek használata során

Figyelembe kell venni a felhasznált készülékek gépekre vonatkozó biztonsági utasításait.

Amennyiben a felhasznált készülékek szerelési adatai nem egyeznének az arra kijelölt hosszanti furatokkal, úgy a készüléket nem lehet a munkaasztalon használni.

4. Áttekintés

Lásd a 2-4. oldalt

- 1 MDF lap (kicserélhető)
- 2 4 x padra szerelhető kampó
- 3 referenciapontok
- 4 vezetősín*
- 5 hosszanti furat
- 6 kerek furat (20 mm-es furatok)
- 7 kimunkálás apró alkatrészek tárolásához
- 8 A sarokcsatlakozók lehetséges tárolója
- 9 fogantyú
- 10 2 x sarokcsatlakozó
- 11 lábazat
- 12 magasságállítás lábazat
- 13 szintező kerék
- 14 horony a fogókhöz*
- 15 horony a nyitott tároló dobozokhoz*
- 16 a merevítő rögzítése
- 17 a lábazat merevítése
- 18 2 x egykezes fogó

- 19 hordfogatnyú
- 20 a lábazat reteszelése
- 21 az egykezes fogó gombja

* kivittől függően /
nem része a szállítási terjedelemlnek

5. Használat

5.1 Az asztal össze- és szétszerelése 2. és 3. oldalon

Helyezze az asztalt fejjel lefelé egy egyenes, tiszta felületre. Oldja ki a lábazat reteszelését (20) (F-jelű ábra a 3. oldalon). Hajtsa ki a lábazatot (11). Ezután hajtsa ki e merevítéseket (17), akassza be azokat a lábazaton és tolja rá a rögzítést (16) (F-jelű ábra a 3. oldalon). Ezután fordítsa meg az asztalt és állítsa azt a lábazatára. Szükség esetén állítsa be az asztalt az átállítás (12) megnyomásával a megfelelő magasságra és igazítsa be azt a szintező kerékkel (13) (2. oldal).

A szétszerelés fordított sorrendben történik.

A behajtáshoz az asztallábak hosszúsága nem haladhatja meg a behajtáshoz használható hosszt. Az asztallábak behajtható legnagyobb hosszúságát lásd az A-jelű ábrán a 2. oldalon

•**Egykezes fogók** (18) leszorító fogókként is használhatóak. A gomb (21) lenyomásával a rész levehető és ellenkező irányban a másik oldalon újra felhelyezhető. **Lásd a G-jelű ábrát a 3. oldalon.**

 **A biztonságos felszereléshez figyelembe kell venni a félig helyhez kötött készülékek használati útmutatóját!**

A hosszanti furatokba (5) minden olyan fogót lehet behelyezni, amelyek 22 mm-nél vékonyabb. Ezen túlmenően az egykezes fogó feje a gomb (21) megnyomásával levehető, és így a hosszanti furatokon és egyéb furatokon átdugható. **Lásd a G-jelű ábrát a 3. oldalon.**

•**A padra szerelhető kampók** (2) sokoldalúan használhatóak, illenek a **kerek furatokba** (6). A munkadarabok szinte minden 20 mm-es felfogatóssal rendelkező feszítőelemmel rögzíthetőek az asztalon.

•**A referenciapontok** (3), padra szerelhető kampók (2) és egy vezetősín (4) segítségével szögválasok is lehetségesek. **Lásd a B-jelű ábrát a 2. oldalon.** A nagy anyagvastagságú munkadarabokhoz speciális padra szerelhető kampók kaphatóak.

•**Az asztal sarokcsatlakozókkal** (10) hosszában vagy szélességében összekapcsolható egy másik asztallal. **Lásd az E-jelű ábrát a 2. oldalon.**

•**Egy megfelelő T-hornyos fogó** felhelyezhető az asztal oldalán lévő horonyba (14). **Lásd a D-jelű ábrát a 2. oldalon.**

•**Megfelelő nyitott tároló dobozok** felhelyezhetőek az asztal oldalán lévő horonyba (15). **Lásd a C-jelű ábrát a 2. oldalon.**

•**Az apró alkatrészek tárolásához** készült kimunkálásba (7) apró alkatrészek helyezhetőek le a munkavégzés közben. **Lásd a 2. oldalt**

•Az asztallap kicserélhető.

5.2 Félig helyhez kötött készülékek felszerelése

 A félig kötött készülékek használata esetén a félig helyhez kötött készülék használati útmutatójában felsorolt valamennyi biztonsági utasítást figyelembe kell venni!

 A félig helyhez kötött készüléket biztonságosan le kell csavarozni! Amennyiben a készülékek szerelési furatai nem egyeznének az asztallapon lévő hosszanti furatokkal, úgy a készüléket nem lehet használni.

 Húzza ki a csatlakozó aljzatból a dugót, illetve vegye ki az akkuegységet az elektromos készülékből, mielőtt a készüléken beállításokat végezne, vagy tartozékokat cserélné, hogy el lehessen kerülni az elektromos szerszám nem szándékos bekapcsolását.

A félig helyhez kötött készülékeket megfelelő anyaggal és szerszámmal rögzíteni kell.

A Metabo-készülékek szerelési furatokkal történő rögzítését bemutató példákat **lásd a H-K-jelű ábrákon a 4. és 5. oldalon:**

H: KGS

I : TS 254 M

J: BAS 261

K: DH 330

6. Szállítás

Minden elemet biztonságosan kell rögzíteni.

Minden az asztalon rögzített anyagot és készüléket le kell szerelni.

A fogantyú (19) a készülék szállítását szolgálja. A fogantyúval (9) az asztal könnyen áthelyezhető

Az asztalt összezsugorított állapotban kell szállítani.

7. Tartozékok

Csak olyan tartozékokat használjon, amelyek megfelelnek az ebben a használati utasításban megadott követelményeknek és adatoknak.

A teljes tartozékprogramhoz lásd a www.metabo.com honlapot vagy a főkatalógust.

8. Javítás

A pótalkatrészek listája letölthető a www.metabo.com honlapról.

9. Környezetvédelem

A csomagolóanyagokat a jelölésük alapján a helyi irányelveknek megfelelően kell a hulladékeltávolításba vinni. További információkat a www.metabo.com honlapon találhat a Szervíz menüpontban.

Tartsa be a használt gépek, csomagolások és tartozékok szelektív gyűjtésére és újrahasznosítására vonatkozó nemzeti előírásokat.

A hulladékeltávolítás előtt működtesse a készüléket az akkuegység teljes lemerüléséig. Biztosítsa az érintkezők rövidzárlat elleni védelmét (pl. ragasztószalaggal).

10. Műszaki adatok

A1	=	méret összeszerelt állapotban
A2	=	méret összezsugorított állapotban
H	=	magasságállítás mérete
m	=	önsúly
tdw	=	max. teherbírás
Ø	=	a furatok átmérője
mat	=	az asztallap anyaga
L _T	=	az asztallap hossza
B _T	=	az asztallap szélessége
D _T	=	az asztallap anyagvastagsága

Оригинальное руководство по эксплуатации

1. Использование по назначению

Верстак MWB 100 предназначен для использования в качестве рабочей станции при обработке заготовок (шлифование, строгание, сверление, пиление и пр.) или опорной рамы с полустационарными устройствами.

С помощью струбцин заготовку можно надежно закрепить на крышке стола.

 Необходимо соблюдать указания производителя и правила техники безопасности при работе с используемыми станками, а также правила техники безопасности при работе с верстаком.

За ущерб, возникший в результате использования не по назначению, ответственность несет только пользователь.

Необходимо соблюдать общепринятые правила предотвращения несчастных случаев, а также указания по технике безопасности, приведенные в данном руководстве.

2. Общие указания по технике безопасности



Для вашей собственной безопасности и защиты вашего электроинструмента от повреждений соблюдайте указания, отмеченные данным символом!



ПРЕДУПРЕЖДЕНИЕ. В целях снижения риска получения травм прочтите данное руководство по эксплуатации.



ПРЕДУПРЕЖДЕНИЕ. Ознакомьтесь со всеми указаниями по технике безопасности, другими инструкциями, иллюстрациями и техническими характеристиками, представленными вместе с этим инструментом. Несоблюдение инструкций, изложенных ниже, может стать причиной тяжелых травм.

Необходимо сохранять все инструкции и указания по технике безопасности для использования в будущем.

Передавать инструмент следующему владельцу можно только вместе с этими документами.

3. Особые указания по технике безопасности



Опасность получения травмы и защемления подвижными деталями. Держите пальцы подальше от зажимных поверхностей!



Не пилите глубже чем на 5 мм в крышку стола!

Следите за тем, чтобы другие люди находились на безопасном расстоянии от вашего рабочего места! Каждый человек, входящий в рабочую зону, обязан надевать подходящие средства защиты. Отлетающие осколки заготовки или обломки рабочих инструментов могут нанести травму даже за пределами рабочей зоны.

Настройте для пользователя рабочую высоту в соответствии с требованиями эргономики.

Макс. допустимая нагрузка на верстак составляет 120 кг!

Надежно привинчивайте полустационарные устройства к столу!

Перед любыми работами по установке или демонтажу электроустройств вынимайте сетевую вилку из розетки! Если электроустройства беспроводные, извлекайте из них аккумуляторные блоки. Вероятность непреднамеренного запуска устройств должна быть исключена.

Монтаж и демонтаж осуществляется, когда верхняя рабочая сторона размещена на полу.

3.1 Указания по технике безопасности для всех работ

Правильно выполните монтаж рабочего стола и перед тем, как приступить к каким-либо работам, проверьте, все ли четыре поперечные распорки зафиксированы стопорами.

Ни в коем случае не используйте неисправный рабочий стол!

Установите рабочий стол на прочную, ровную горизонтальную поверхность. Если рабочий стол сдвигается или качается, вы не сможете направлять заготовку или электроинструмент равномерно и точно.

Перед установкой электроинструмента или закрепления заготовки правильно смонтируйте рабочий стол.

Надежно зафиксируйте электроинструмент на рабочем столе. Смещение электроинструмента на рабочем столе может привести к потере контроля.

Перед включением электроинструмента уберите регулировочные приспособления или гаечные ключи. Инструменты или гаечные ключи, находящийся во вращающейся части устройства, могут привести к травмам.

Перед началом пыльных работ уберите все ненужные предметы с крышки стола.

Перед обработкой заготовок убедитесь в том, что они надежно зафиксированы!

Длинные заготовки не должны нарушить равновесие рабочего стола. Со стороны свободного конца длинной заготовки необходимо подкладывать материал или

устанавливать подпорки во избежание опасных ситуаций из-за неконтролируемого опрокидывания.

При работе с выступающими заготовками существует опасность опрокидывания. Убедитесь в том, что стол сохранит равновесие при боковом зажиме заготовок и обработке заготовок с боковым закреплением.

Не перегружайте рабочий стол и не используйте его в качестве приспособления для сиденья, лестницы или рабочей платформы. Перегрузка или стояние на рабочем столе может привести к тому, что центр тяжести стола сместится и стол опрокинется.

Перед началом работы проверяйте работоспособность устройств и инструментов. Запрещается работать с поврежденным или затупившимся инструментом.

Не закрепляйте хрупкие материалы с высоким усилием зажима. Опасность раскола!

Рабочая зона должна быть чистой и хорошо освещенной. Беспорядок на рабочем месте или плохое освещение могут привести к несчастным случаям.

Тяжелые предметы следует укладывать на стол с осторожностью, равномерно нагружая крышку стола.

При закреплении тонких заготовок струбциной, управляемой одной рукой, берегите руки от защемления!

Берегите руки от защемления при складывании и раскладывании стола.

Не допускайте детей и других лиц к рабочему месту при использовании рабочего стола. Отвлекаясь от работы, вы можете потерять контроль над инструментом.

Используйте для работы подходящую одежду. Не пользуйтесь просторной одеждой или украшениями. Оберегайте волосы, одежду и перчатки от вращающихся частей прибора. Свободная одежда, украшения или длинные волосы могут быть захвачены ими.

Запрещается хранить рабочий стол вне помещений или во влажных помещениях. Существует опасность коррозии и набухания крышки стола.

3.2 Указания по технике безопасности для работ с полустационарными устройствами

Соблюдайте соответствующие указания по технике безопасности для работы с используемыми устройствами.

Если монтажное отверстие используемого устройства не подходит к растру предусмотренных продольных отверстий, то такое устройство нельзя использовать на столе.

4. Обзор

- 1 ДВП средней плотности (заменяемая)
- 2 4 верстачных упора
- 3 Опорные точки
- 4 Направляющая*
- 5 Продольное отверстие
- 6 Круглое отверстие (отверстия 20 мм)
- 7 Выемка под мелкие детали
- 8 Возможное место для хранения угловых соединителей
- 9 Рукоятка
- 10 2 угловых соединителя
- 11 Ножка
- 12 Регулятор высоты ножек
- 13 Нивелировочное колесико
- 14 Паз для струбцины*
- 15 Паз для контейнера под мелкие детали*
- 16 Стопор распорки
- 17 Распорка
- 18 2 струбцины, управляемые одной рукой
- 19 Ручка для переноски
- 20 Блокировка ножки
- 21 Кнопка струбцины, управляемой одной рукой

* в зависимости от комплектации / не входит в комплект поставки

5. Применение

5.1 Монтаж и демонтаж стола, стр. 2 и 3

Уложите стол верхней стороной на ровное чистое основание. Снимите блокировку ножек (20) (рис. F на стр. 3). Разложите ножки (11). Затем разложите распорки (17), зацепите их за ножки и сдвиньте на них стопоры (16) (рис. F на стр. 3).

Переверните стол и установите на ножки. При необходимости установите стол на необходимую высоту нажатием на регулятор (12) и выровняйте с помощью нивелировочного колесика (13) (стр. 2).

Демонтаж стола выполняется в обратной последовательности.

Чтобы можно было сложить стол, ножки стола не должны превышать максимальную длину для складывания. Максимальная длина для складывания, см. рис. A на стр. 2

•Управляемые одной рукой струбцины (18) могут также использоваться в качестве распорных струбцин. Нажав кнопку (21), эту деталь можно снять и вставить обратно с другой стороны. **См. рис. G на стр. 3.**

 Для безопасного монтажа соблюдайте указания, приведенные в руководстве по эксплуатации полустационарного устройства!

В продольные отверстия (5) можно вставить любые струбцины уже 22 мм. Кроме того, чтобы продеть приспособление через продольные и другие отверстия, головку управляемых одной рукой струбцин можно снять нажатием на кнопку (21). **См. рис. G на стр. 3.**

• **Верстачные упоры** (2), которые используются для самых разных целей, вставляются в **круглые отверстия** (6). На столе можно надежно зафиксировать заготовку почти любым зажимным элементом, имеющим 20-миллиметровое крепление.

• **Опорные точки** (3), **верстачные упоры** (2) и **направляющая** (4) позволяют выполнять распиловку под определенным углом. **См. рис. В на стр. 2.** Для заготовок с большой толщиной материала предлагают специальные верстачные упоры.

• С помощью **угловых соединителей** (10) один стол можно соединить с другим с длинной или широкой стороны. **См. рис. Е на стр. 2.**

• Сбоку на столе можно закрепить подходящую струбину для крепления в Т-образном пазу (14). **См. рис. D на стр. 2.**

• Сбоку на столе можно закрепить подходящий контейнер под мелкие детали, вставив его в соответствующий паз (15). **См. рис. С на стр. 2.**

• В выемку (7) можно складывать мелкие детали во время работы. **См. стр. 2.**

• Крышка стола является заменяемой частью.

5.2 Монтаж полустационарных устройств

 При использовании полустационарного устройства соблюдайте все указания по технике безопасности, изложенные в руководстве по эксплуатации соответствующего полустационарного устройства!

 Полустационарное устройство должно быть надежно привинчено к столу! Если монтажные отверстия устройства не совпадают с продольными отверстиями в крышке стола, то такое устройство нельзя использовать.

 Перед тем как настроить устройство или произвести замену принадлежностей, извлеките вилку из розетки или аккумуляторный блок из самого электроинструмента; это позволит предотвратить непреднамеренный запуск электроинструмента и несчастный случай.

Зафиксируйте полустационарные устройства подходящими материалами и инструментами.

Примеры фиксации устройств Metabo в монтажных отверстиях, **см. рис. Н–К на стр. 4 и 5:**

H: KGS

I: TS 254 M

J: BAS 261

K: DH 330

6. Транспортировка

Все детали должны быть надежно зафиксированы.

Демонтируйте все закрепленные на столе материалы и устройства.

Ручка (19) предназначена для переноски стола. Стол можно легко переместить за ручку (9).

Транспортируйте стол только в сложенном виде.

7. Принадлежности

Используйте только те принадлежности, которые отвечают требованиям и параметрам, перечисленным в данном руководстве по эксплуатации.

Полный ассортимент принадлежностей смотрите на сайте www.metabo.com или в главном каталоге.

8. Ремонт

Списки запасных частей можно скачать с сайта www.metabo.com.

9. Защита окружающей среды

Упаковочные материалы утилизируются в соответствии с их маркировкой согласно коммунальным правилам. Дополнительную информацию можно найти на сайте www.metabo.com в разделе «Сервис».

Выполняйте национальные правила по раздельному сбору и переработке отслуживших устройств, упаковки и принадлежностей.

Прежде чем выполнить утилизацию аккумуляторного блока, разрядите его в электроинструменте. Примите меры для исключения короткого замыкания контактов (например, изолируйте клейкой лентой).

10. Технические характеристики

A1	=	размеры в смонтированном виде
A2	=	размеры в сложенном виде
H	=	размеры с регулировкой по высоте
m	=	собственная масса
tdw	=	максимально допустимая нагрузка
Ø	=	диаметр отверстий
mat	=	материал крышки стола
L _T	=	длина крышки стола
B _T	=	ширина крышки стола
D _T	=	толщина материала крышки стола

EAC

Информация для покупателя:

Страна изготовления: Китай

Производитель: "Metabowerke GmbH",
Metaboallee 1, D-72622 Nuertingen, Германия

Завод-изготовитель:

ru РУССКИЙ

"Metabo Powertools (China) Co. Ltd."
Bldg. 7, 3585 San Lu Road,
Pujiang Industrial Park, Min Hang District, Китай

Импортер в России:
ООО "Метабо Евразия"
Россия, 127273, Москва
ул. Березовая аллея, д 5 а, стр 7, офис 106
тел.: +7 495 980 78 41

Дата производства зашифрована в 10-значном серийном номере инструмента, указанном на его шильдике. 1 я цифра обозначает год, например «4» обозначает, что изделие произведено в 2014 году. 2 я и 3 я цифры обозначают номер месяца в году производства, например «05» - май

Гарантийный срок: 1 год с даты продажи

Срок службы инструмента: 5 лет с даты изготовления

Оригінальна інструкція з експлуатації

1. Використання за призначенням

MWB 100 призначено для використання як робочої станції для обробки заготовок (наприклад, шліфування, стругання, свердління, пиляння тощо) або як підставка для напівстаціонарних інструментів.

Заготовки можна надійно закріпити на стільниці за допомогою струбчин.

 Необхідно дотримуватись інструкцій виробника та інструкцій з техніки безпеки для використовуваних інструментів, а також інструкцій з техніки безпеки для верстака.

За пошкодження, що виникли внаслідок експлуатації не за призначенням, несе відповідальність виключно користувач.

Необхідно дотримуватись загальноприйнятих правил запобігання нещасним випадкам, а також правил техніки безпеки, наведених в цій інструкції.

2. Загальні правила техніки безпеки



Задля вашої безпеки та захисту інструмента від пошкоджень дотримуйтесь вказівок, позначених цим символом!



ПОПЕРЕДЖЕННЯ — З метою зниження ризику отримання травм прочитайте цю інструкцію з експлуатації.



ПОПЕРЕДЖЕННЯ — Прочитайте всі вказівки з техніки безпеки, інструкції, ілюстрації та специфікації, надані з цим інструментом. Недотримання наведених нижче вказівок може призвести до отримання тяжких травм.

Зберігайте правила та вказівки з техніки безпеки для майбутнього використання. Передавайте ваш інструмент тільки разом з цими документами.

3. Спеціальні правила техніки безпеки



Небезпека травми і затиску рухомими деталями. Пальці повинні знаходитись подалі від затискних поверхонь!



Заборонено робити розпили в стільниці на глибину більше 5 мм!

Стежте за тим, щоб інші люди знаходились на безпечній відстані від вашої робочої зони! Кожен, хто наближається до робочої зони, повинен використовувати відповідні засоби

захисту. Відламки заготовки або інструментальної насадки можуть відлетіти та завдати шкоди навіть за межами робочої зони.

Налаштувати робочу висоту так, щоб вона була ергономічною для користувача.

Навантаження на верстак не повинно перевищувати 120 кг!

Напівстаціонарні інструменти надійно зафіксувати гвинтами на столі!

Перед будь-якими роботами з монтажу або демонтажу електроінструментів вийняти штекер із розетки! У разі використання акумуляторних інструментів вийняти акумуляторний блок з інструмента. Необхідно вжити заходів для запобігання випадковому запуску інструментів.

Монтаж / демонтаж виконувати, розташувавши стіл верхньою робочою стороною на землі.

3.1 Правила техніки безпеки для усіх робіт

Змонтувати робочий стіл належним чином і перед кожним етапом робіт перевіряти, чи всі чотири поперечні розпірки надійно зафіксовані. Заборонено працювати з робочим столом у разі наявності дефектів!

Встановити робочий стіл на міцну, рівну та горизонтальну поверхню. Якщо робочий стіл зісковзуватиме або коливатиметься, неможливо буде працювати із заготовкою або інструментом рівномірно та безпечно.

Спочатку необхідно належним чином встановити робочий стіл і тільки потім встановлювати електроінструмент або заготовку.

Надійно закріпити електроінструмент на робочому столі. Ковзання електроінструмента по робочому столу може призвести до втрати контролю.

Перед увімкненням електроінструмента приберіть регульовальні інструменти або гайкові ключі. Регульовальні інструменти або ключі, що залишились в обертовій частині електроінструмента, можуть спричинити травми.

Перед кожним розпилюванням прибирайте зі стільниці непотрібні предмети.

При обробці заготовок їх потрібно надійно фіксувати!

Довгі заготовки не повинні впливати на рівновагу робочого стола. Для запобігання небезпечним ситуаціям через неконтрольоване перекидання необхідно забезпечити відповідну опору вільних кінців довгих заготовок.

Існує ризик перекидання, якщо заготовки виступають. Стежити, щоб стіл не розбалансовувався через бічний затиск і під час обробки заготовок, затиснутих збоку.

Заборонено перевантажувати робочий стіл або використовувати його як місце для сидіння, драбину чи риштування. Перевантаження або стояння на робочому столі можуть призвести до зміщення центру ваги столу та його перекидання.

Перед початком роботи перевірити справність приладів та інструментів. Заборонено працювати з пошкодженими або тупими інструментами.

Під час кріплення крихких матеріалів не прикладати надмірного затискного зусилля. Небезпека осколків!

Робоча зона має бути чиста і належним чином освітлена. Безлад або погане освітлення на робочому місці можуть призвести до нещасних випадків.

Кладіть важкі предмети на стіл обережно і рівномірно навантажуйте стільницю.

Переконайтеся, що ваші руки не знаходяться в зоні затискання під час фіксації тонких заготовок швидкозатискними струбцинами.

Переконайтеся, що ваші руки не знаходяться в зоні затискання під час розкладання та складання стола.

Під час роботи з робочим столом не допускайте до робочого місця дітей та сторонніх осіб. Ви можете втратити контроль над приладом, якщо ваша увага буде відвернута.

Працювати у відповідному одязі. Не вдягайте просторий одяг та прикраси. Не наближайте волосся, одягом та рукавицями до рухомих деталей приладу. Просторий одяг, прикраси та довге волосся можуть потрапляти в рухомі деталі.

Заборонено зберігати робочий стіл за межами приміщень або у вологих приміщеннях. В іншому разі існує ризик корозії та здуття стільниці.

3.2 Вказівки з техніки безпеки під час робіт з напівстаціонарними інструментами

Дотримуйтеся інструкції з техніки безпеки для використовуваних інструментів.

Якщо монтажні отвори у використовуваних інструментах не підходять до сітки передбачених видовжених отворів, інструмент не можна розташовувати на столі.

4. Огляд

Див. стор. 2-4

- 1 Плита з МДФ (замінна)
- 2 Затискач верстака (4 шт.)
- 3 Опорні точки
- 4 Напрямна шина*
- 5 Видовжений отвір
- 6 Круглий отвір (отвори 20 мм)
- 7 Лоток для зберігання дрібних деталей
- 8 Можливе місце зберігання кутових з'єднувачів
- 9 Рукоятка

- 10 Кутовий з'єднувач (2 шт.)
- 11 Опорні ніжки
- 12 Механізм регулювання висоти опорних ніжок
- 13 Коліщатко для вирівнювання
- 14 Паз для струбцини*
- 15 Паз для відкритих ящиків для зберігання деталей*
- 16 Фіксатор розпірки
- 17 Розпірка опорної ніжки
- 18 Швидкозатискна струбцина (2 шт.)
- 19 Ручка для перенесення
- 20 Фіксатор опорних ніжок
- 21 Кнопка швидкозатискної струбцини

* залежно від комплектації не входить до комплекту постачання

5. Експлуатація

5.1 Встановлення і демонтаж столу, див. стор. 2 та 3

Верхню частину столу покласти на рівну чисту поверхню. Розблокувати фіксатор опорних ніжок (20) (мал. f на стор. 3). Розкласти опорні ніжки (11). Потім розкласти розпірки (17), закріпити їх на ніжках і зафіксувати їх фіксатором (16) (мал. F, стор. 3). Перевернути стіл і поставити його на ніжки. За потреби відрегулювати стіл на відповідну висоту, натиснувши механізм регулювання (12), і вирівняти його за допомогою коліщатка для вирівнювання (13) (стор. 2).

Демонтаж столу здійснювати у зворотньому порядку.

При складанні ніжки столу не повинні перевищувати максимальну довжину в складеному стані. Максимальну довжину у складеному стані див. на мал. A, стор. 2

•**Швидкозатискні струбцини** (18) також можна використовувати як розпірні струбцини. Натиснувши на кнопку (21), цю частину можна зняти і переставити на іншу сторону. **Див. мал. G на стор. 3.**

 **Для безпечного монтажу необхідно дотримуватися інструкції з експлуатації напівстаціонарного інструмента!**

Усі струбцини, вужчі за 22 мм, можна вставляти у видовжені і отвори (5). Крім того, головку швидкозатискної струбцини можна зняти, натиснувши кнопку (21), щоб вставити у видовжені та круглі отвори. **Див. мал. G на стор. 3.**

•**Затискачі верстака** (2) для різноманітного використання вставляються в **круглі отвори** (6). Зафіксувати заготовку на столі можна практично будь-яким затискним елементом, який оснащений тримачем 20 мм.

•**Кутові різні** можна робити за допомогою опорних точок (3), затискачів верстака (2) і напрямної (4). **Див. мал. B на стор. 2.** Дія

заготовок з великою товщиною матеріалу наявні спеціальні затискачі.

• За допомогою кутових з'єднувачів (10) стіл можна з'єднати з іншим столом по довжині або ширині. **Див. мал. Е на стор. 2**

• Відповідну Т-подібну струбцину можна встановити в паз (14) збоку столу. **Див. мал. D на стор. 2**

• Відповідні відкриті ящики для зберігання деталей можна прикріпити до паза (15) збоку столу. **Див. мал. С на стор. 2**

• Лоток для зберігання дрібних деталей (7) можна використовувати для зберігання дрібних деталей під час роботи. **Див. стор. 2**

• Стільницю можна замінити як запчастину.

5.2 Монтаж напівстаціонарних інструментів

 При використанні напівстаціонарних інструментів необхідно дотримуватися всіх правил техніки безпеки, наведених в інструкції з експлуатації напівстаціонарного інструмента!

 Напівстаціонарний інструмент повинен бути надійно закріплений гвинтами! Якщо монтажні отвори інструмента не збігаються з отворами на стільниці, використовувати інструмент заборонено.

 З метою запобігання неочікуваному ввімкненню електроінструмента та нещасним випадкам перед роботами з налаштування інструмента або зміною приладдя необхідно виїняти штекер з розетки або акумуляторну батарею з електроінструмента.

Закріпити напівстаціонарні інструменти за допомогою відповідних матеріалів та інструментів.

Приклади кріплення інструментів Metabo за допомогою монтажних отворів **див. на мал. Н-К на стор. 4 і 5:**

H: KGS

I: TS 254 M

J: BAS 261

K: DH 330

6. Транспортування

Усі деталі повинні бути надійно закріплені.

Демонтувати всі закріплені на столі матеріали та інструменти.

Рукоятка (19) призначена виключно для транспортування приладу. Стіл можна легко переміщувати за допомогою рукоятки (9).

Транспортувати стіл лише в зібраному стані.

7. Приладдя

Використовувати тільки те приладдя, яке відповідає вимогам і параметрам, наведеним у цій інструкції з експлуатації.

Повний асортимент приладдя див. на сайті www.metabo.com або в основному каталозі.

8. Ремонт

Списки запасних частин можна завантажити на сайті www.metabo.com.

9. Захист довкілля

Пакувальні матеріали необхідно утилізувати відповідно до їхнього маркування згідно з комунальними правилами. Додаткову інформацію наведено на сайті www.metabo.com у розділі «Сервіс».

Дотримуйтеся національних правил щодо роздільного збирання і переробки використаних інструментів, пакувальних матеріалів і приладдя.

Перед тим як утилізувати акумуляторний блок, розрядіть його в електроінструменті. Вживати заходи проти короткого замикання контактів (наприклад, ізолювати клейкою стрічкою).

10. Технічні характеристики

A1	=	Розміри у встановленому стані
A2	=	Розміри у складеному стані
H	=	Розміри по висоті
m	=	маса конструкції
tdw	=	макс. вантажопідйомність
Ø	=	діаметр отворів
mat	=	матеріал стільниці
L _T	=	довжина стільниці
B _T	=	ширина стільниці
D _T	=	товщина матеріалу стільниці



ТОВ "Метабо Україна"
вул. Зоря на, 22
с. Святопетрівське
Київська обл.
08141, Київ
www.metabo.com



Metabowerke GmbH
Metabo-Allee 1
72622 Nuertingen
Germany
www.metabo.com

metabo[®]
PROFESSIONAL POWER TOOL SOLUTIONS